



Ovládání sauny



Sauna Control FIN

Číslo položky 37.470.01



Sauna Control FIN P&P

Číslo položky ~37.470.02
(pouze regulace teploty)



Sauna Control BIO

Číslo položky 37.470.11



Sauna Control BIO P&P

Číslo položky 37.470.12
(regulace teploty a vlhkosti)

CZ - návod na montáž a užívání

Technické změny jsou vyhrazené.

01 - 2021

Obsah

- 1.0 Obsah dodávky
- 2.0 Technická data
- 3.0 Vysvětlení symbů
- 4.0 Všeobecné informace o provozu sauny
- 5.0 Všeobecné bezpečnostní předpisy
- 6.0 Montáž řídicí jednotky na stěnu
- 7.0 Konstrukce řídicí jednotky
- 8.0 Sestava senzoru
- 9.0 Schéma zapojení STG 2100 - F / FIN
- 9.1 Schéma zapojení STG 2100 - FH / BIO
- 9.2 Schéma zapojení FIN P&P
- 9.3 Schéma zapojení BIO P&P
- 10.0 Uvedení do provozu - provoz - zobrazení
- 11.0 Režim zobrazení / čas - teplota + vlhkost / teplota
- 11.1 Režim zobrazení/ vlhkost - osvětlení
- 12.0 Chybové zprávy
- 13.0 Rozložený pohled STG 2100 - F
- 13.1 Seznam dílů STG 2100 - F
- 13.2 Rozložený pohled STG 2100 - FH
- 13.3 Seznam dílů STG 2100 - FH
- 13.4 Rozložený pohled FIN P&P
- 13.5 Seznam dílů FIN P&P
- 13.6 Rozložený pohled BIO P&P
- 13.7 Seznam dílů BIO P&P
- 14.0 Prohlášení o shodě
- Pokyn pro recyklaci

**Pozor - 9 kW kamna lze připojit k externímu ovladači
VÝHRADNĚ ORIGINALNÍM SILIKONOVÝM KABELM 13365.
Světlo lze připojit výhradně ORIGINALNÍM SILIKONOVÝM
KABELM 13367. Kabely nejsou obsahem dodávky kamen.**

1.0 Rozsah dodávky

(Technické změny vyhrazeny)

Součástí rozsahu dodávky řídicího přístroje jsou následující komponenty:

1. Řídicí přístroj s ovládacím panelem a integrovaným výkonovým dílem
2. Senzor s kamnovým čidlem a tepelnou pojistkou
3. Senzor s čidlem teploty / čidlem vlhkosti
4. Těleso čidla, 2 kusy
5. Silikonový kabel čidla, 1 kus, 3/4žilový o délce cca 5 m
6. Montážní sáček (3 ks šroubů 4 x 40 mm a 4 ks šroubů 3 x 30 mm)

2.0 Technická data

Rozměry tělesa přístroje	šířka 235 mm – výška 195 mm – hloubka 75 mm
Obsluha	Dotyková plocha – ovládání dotykem
Zobrazení hodnot	4 pole po 15 mm x 30 mm
Druh ochrany	IPX4
Jmenovité napětí	400 V ~ 3 N PE
Spínací výkon při režimu finské sauny	max. 10,8 kW ohmického zatížení (režim AC1)
Spínací výkon při vlhkém režimu	max. 9,3 kW plus 1,5 kW pro odpařovací biojednotku
Rozsah regulace při režimu finské sauny	5 ° až 100 °C v krocích po 5 °C
Rozsah regulace při režimu biosauny	5 ° až 70 °C v krocích po 5 °C
Hraniční hodnota pro kamnové čidlo	125 °C (kamnové čidlo č. 1)
Hraniční hodnota teploty	140 °C (kamnové čidlo č. 1)
Zobrazení teploty	max. 110 °C (RAL bod čidla č. 2)
Zobrazení vlhkosti	max. 95 % (RAL bod čidla č. 2)
Regulace vlhkosti	měření čidlem vlhkosti – aktuální hodnoty
Ohraničení doby chodu kamen	240 minut nebo 4 hodiny
Osvětlení	max. 60 W – tlumitelné v krocích po 10 %
Okolní teploty	-15° až +40 °C
Venkovní použití	nutný ochranný kryt (ochrana proti stříkající vodě)

3.0 Vysvětlení symbolů



Informace!

Přináší uživateli užitečné tipy a informace k ovládání a používání saunového zařízení (saunové kabiny, saunových kamen, ovládání sauny)!



Varování!

Informace o možných nebezpečích, nebezpečných situacích nebo nebezpečí poranění!



Nebezpečí!

Informace o možných nebezpečích, nebezpečných situacích, které mohou vést až ke smrti!



Pozor!

Informace a pokyny, jejichž nerespektování může vést k defektům nebo poškození konstrukčních součástí.



Elektrické napětí!

Varuje před elektrickým napětím a vysokým napětím! Při nerespektování může dojít k zásahu elektrickým proudem.



4.0 Všeobecné informace a informace k provozování sauny

4.1 Saunová kabina – saunová kamna – ovládání sauny

Řídicí přístroje FIN a BIO jsou součástí dobře fungující saunové kabiny, pokud jsou řádně splněny veškeré požadované předpoklady. Řídicí přístroj ve spojení s vhodnými saunovými kamny může optimálním způsobem fungovat jen tehdy, pokud jsou elektrické přípojky od hlavní rozvodné desky k řídicímu přístroji a od řídicího přístroje k saunovým kamnům provedeny správně a odborně podle našich schémat zapojení a předepsaných údajů a za použití stanovených materiálů.

Poruchy řídicího přístroje mohou vzniknout stejně tak v důsledku nedostatečného přívodu vzduchu nebo nedostatečného provětrávání saunových kamen a rovněž v důsledku příliš malých nebo chybějících větracích otvorů při trvalém provozu. V souvislosti s touto problematikou věnujte pozornost přiloženému „Informačním listu“.

Při nastavování teploty a také vlhkosti může docházet k odchylkám mezi nastavenou a zobrazenou teplotou a rovněž vlhkostí. Důvodem je, že mechanické zobrazovací přístroje jsou většinou upevněny na vnitřní stěně sauny. Teplota stěn sauny je ale vždy nižší než skutečná teplota vzduchu v saunové kabině.

Ukazatelé vlhkosti mohou při novém startu zobrazovat nesprávné hodnoty, dokud se kabina nezahřeje na dostačující teplotu.



5.0 Všeobecná bezpečnostní ustanovení

5.1 Použití v souladu s určením

Řídicí přístroje FIN a BIO je přípustné používat pouze k ovládání saunových kamen do max. výkonu 10,80 kW.

Řídicí přístroj FIN se používá u saun finského (suchého) typu (pouze ovládání teploty), řídicí přístroj BIO pak lze používat v biorežimu (teplota a vlhkost).

Řídicí přístroje je přípustné používat pouze pro vhodné saunové kabiny!

Řídicí přístroj je vhodný pouze pro provozování certifikovaných saunových kamen a pro použití u k tomu určených saunových kabin.

Řídicí přístroje lze používat jen v domácnostech k soukromým účelům!

Nároky jakéhokoli druhu v případě škod vzniklých v důsledku používání v rozporu s určením jsou vyloučeny.

Za všechny takto vzniklé škody ručí výhradně obsluha, respektive provozovatel.

5.2 Instalace a elektrické zapojení

Řídicí přístroje je nutné namontovat řádně podle dodaného návodu k montáži a elektricky je zapojit podle přiloženého schématu zapojení.

Elektrickou přípojku od hlavní rozvodné desky obytného domu k řídicímu přístroji a od řídicího přístroje k saunovým kamnům musí nainstalovat odborný elektrikář nebo odborná firma.

Zařízení se musí vybavit separátním ochranným spínačem proti chybnému proudu (FI-40A-30mA). Je třeba dodržovat nezbytná ochranná opatření podle norem VDE100 §49 DA/6 a VDE 0100 část 703/11.82 §4.

5.3 Nebezpečí v důsledku elektrického napětí

Při dotyku součástí vedoucích elektrického napětí může dojít k život ohrožujícím poraněním.

Před všemi pracemi na zařízení nebo instalaci se musí řídicí přístroj kompletně odpojit od elektrického napájení a zajistit proti opětovnému zapojení.

5.4 Požadavky na obsluhu

Tento řídicí přístroj a k němu připojená saunová kamna smějí obsluhovat a provozovat pouze osoby starší 18 let. Psychicky handicapované osoby nesmějí řídicí přístroj používat, pokud nejsou pod dozorem.

Obsluhující osoba musí dbát na to, aby před uvedením do provozu bylo zajištěno, že na saunových kamnech nebo pod nimi neleží žádné hořlavé materiály (ručník, župan atd.), nebo že takové materiály neleží v blízkosti saunových kamen.

5.5 Změny a konstrukční úpravy

Změny a konstrukční úpravy řídicích přístrojů, resp. elektrického zapojení, nebo elektrických přípojek, mohou vést k nepředvídaným nebezpečím! Jakékoli změny a zásahy do celého zařízení jsou zakázány!

5.6 Bezpečnost a nebezpečí

Před montáží a instalací si důkladně přečtěte návod k obsluze a dbejte informací o možných nebezpečích.

Zde uvedené bezpečnostní informace a další pokyny uvedené v následujících kapitolách je nutné důsledně respektovat, aby se minimalizovala rizika ohrožení zdraví a aby se předešlo nebezpečným situacím.

Nesprávná obsluha může mít za následek těžká poranění.

5.6 Všeobecné bezpečnostní pokyny

Tento přístroj smějí používat děti starší 8 let a osoby se sníženými fyzickými, smyslovými nebo duševními schopnostmi nebo s nedostatečnými zkušenostmi nebo vědomostmi pouze tehdy, pokud jsou pod dohledem nebo byly poučeny ohledně

bezpečného používání přístroje a rozumějí nebezpečím, které mohou v důsledku použití vzniknout. Děti si s přístrojem nesmějí hrát. Čištění a údržbu nesmějí provádět děti bez dohledu.

Pokud není pevně namontovaný přístroj vybaven síťovým přívodním kabelem a zástrčkou nebo jinými prostředky pro odpojení od elektrické sítě, které na každém pólu vykazují kontaktní mezeru v souladu s podmínkami přepětové kategorie III pro úplné oddělení, musí se v instrukcích vyžadovat, aby byl takový dělicí prvek namontován do pevně položené elektrické instalace podle ustanovení týkajících se daného zařízení.

Instrukce pro upevněné přístroje musejí uvádět, jak se přístroj připevňuje na podklad. Připevnění se nesmí provádět za použití lepidel, protože ta nejsou vnímána jako spolehlivé upevňovací prostředky.

Při poškození izolace ihned odpojte elektrické napájení a nechte provést opravu odbornou firmou. Práce na elektrickém zařízení smějí provádět pouze k tomu oprávnění odborníci. Nikdy nepřemostujte nebo nevyřazujte z funkce pojistky.

Při výměně pojistek zkontrolujte údaje o výkonu.

Řídicí přístroje chraňte před vlhkostí.

Těleso řídicího přístroje smějí otevírat pouze k tomu oprávnění odborníci.

Předměty na saunových kamnech nebo v blízkosti saunových kamen mohou způsobit požár a vést k poraněním.

Děti držte mimo dosah ovládání a saunových kamen.

Zakrývání nebo nesprávné umístění čidel teploty a vlhkosti může vést ke vzniku vyšších než přípustných teplot a tím i k požárům.

Je nutné zabezpečit dostatečnou cirkulaci vzduchu v celé saunové kabině i kolem ní.

6.0 Montáž řídicího přístroje na stěnu

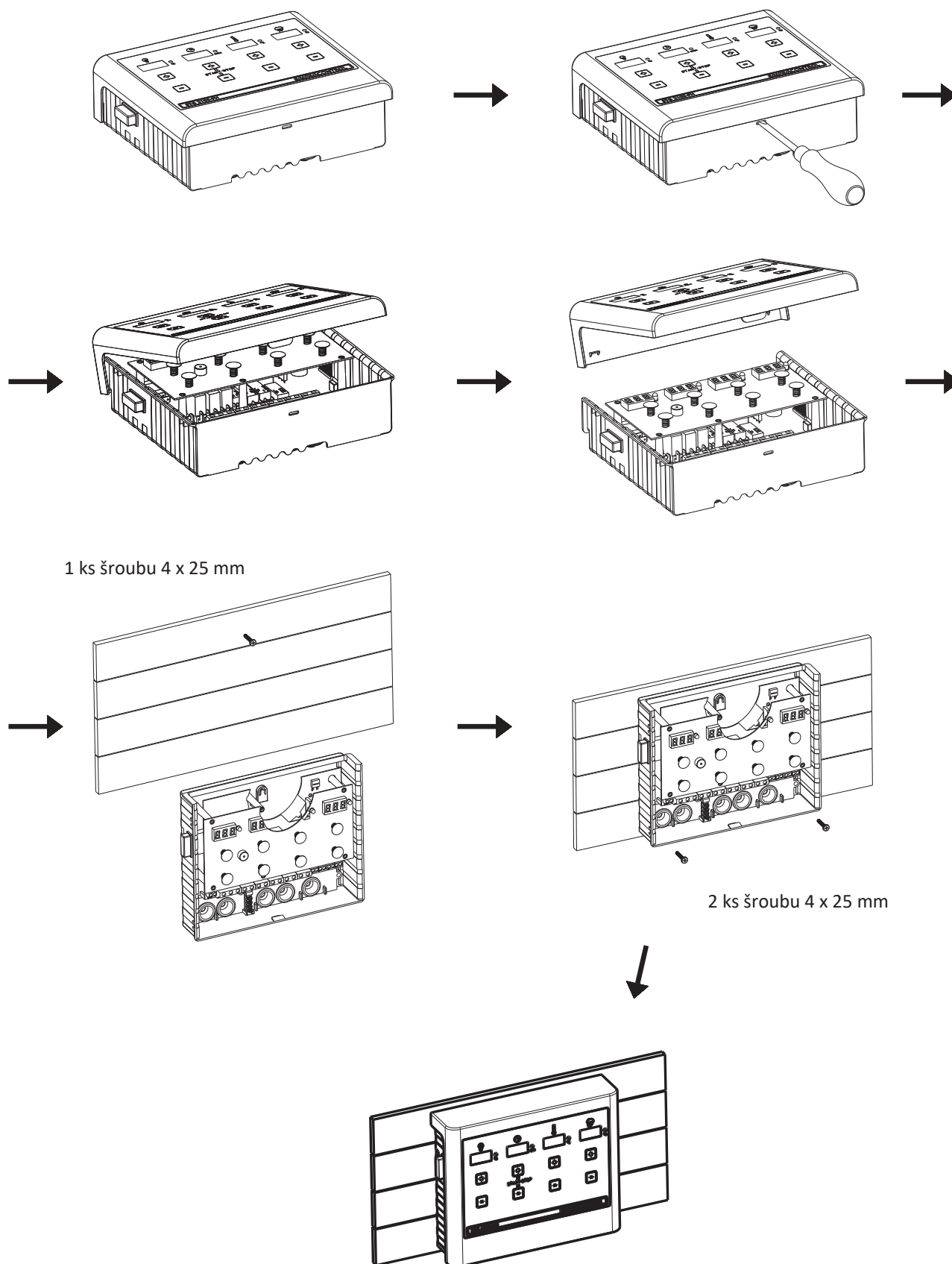

7.0 Řídicí přístroj – varianty

Varianta pro finskou (suchou) saunu (teplota)

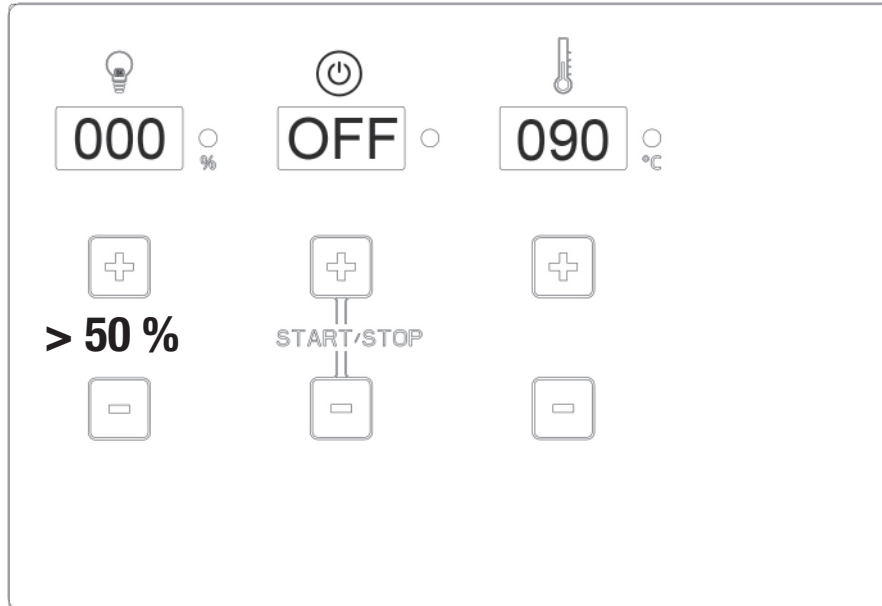

Varianta pro finskou (suchou) saunu a pro biorežim (teplota + vlhkost)

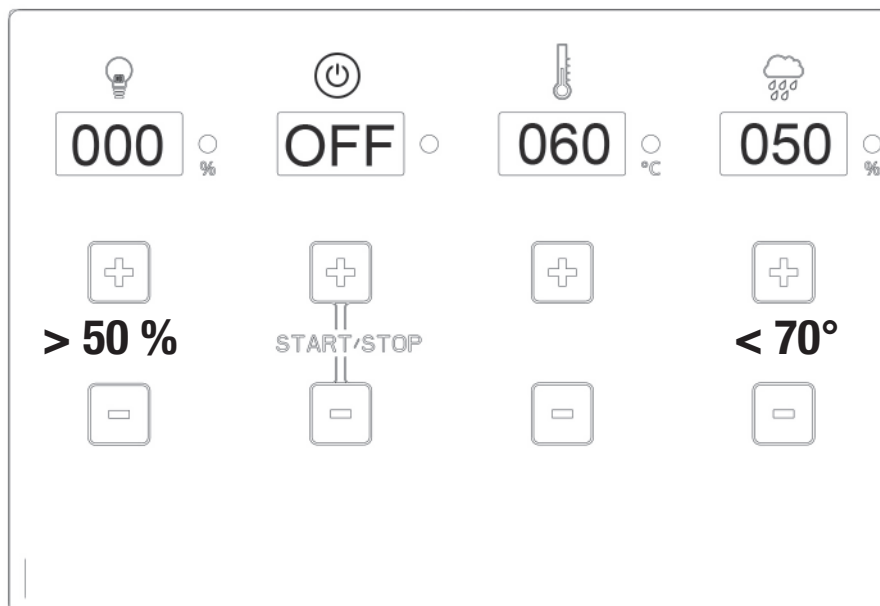

8.0 Montáž čidel

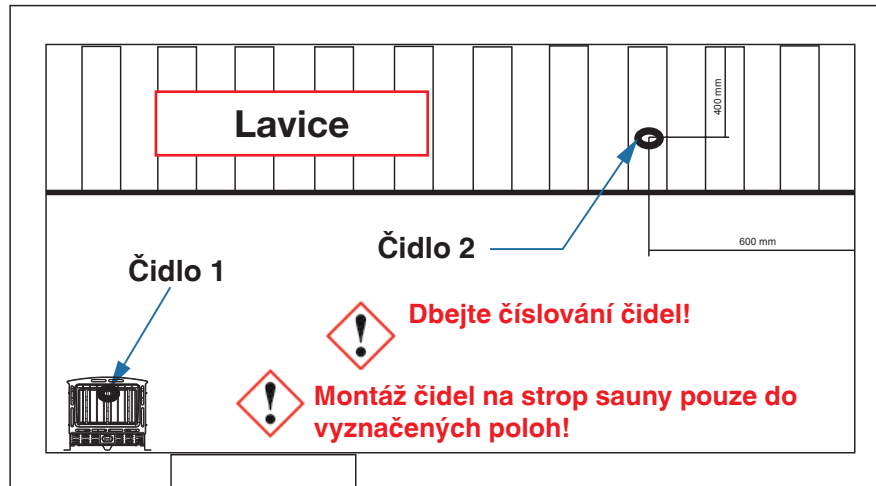
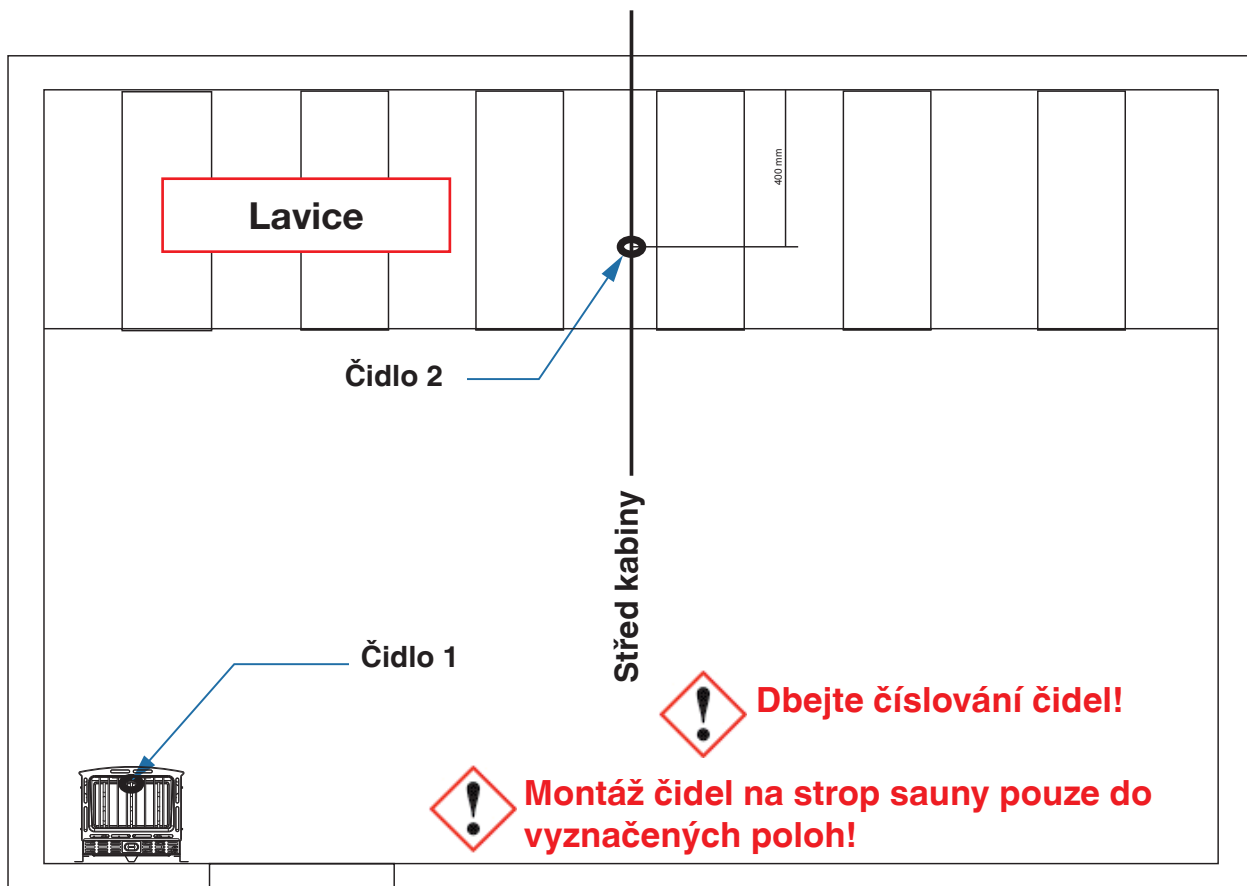
Půdorys – Saunové kabiny do cca 7,99 m³Půdorys – Saunové kabiny větší než 8 m³



9.0 Sauna Control FIN – schéma zapojení

Technická podpora: saunaservice@isc-gmbh.info

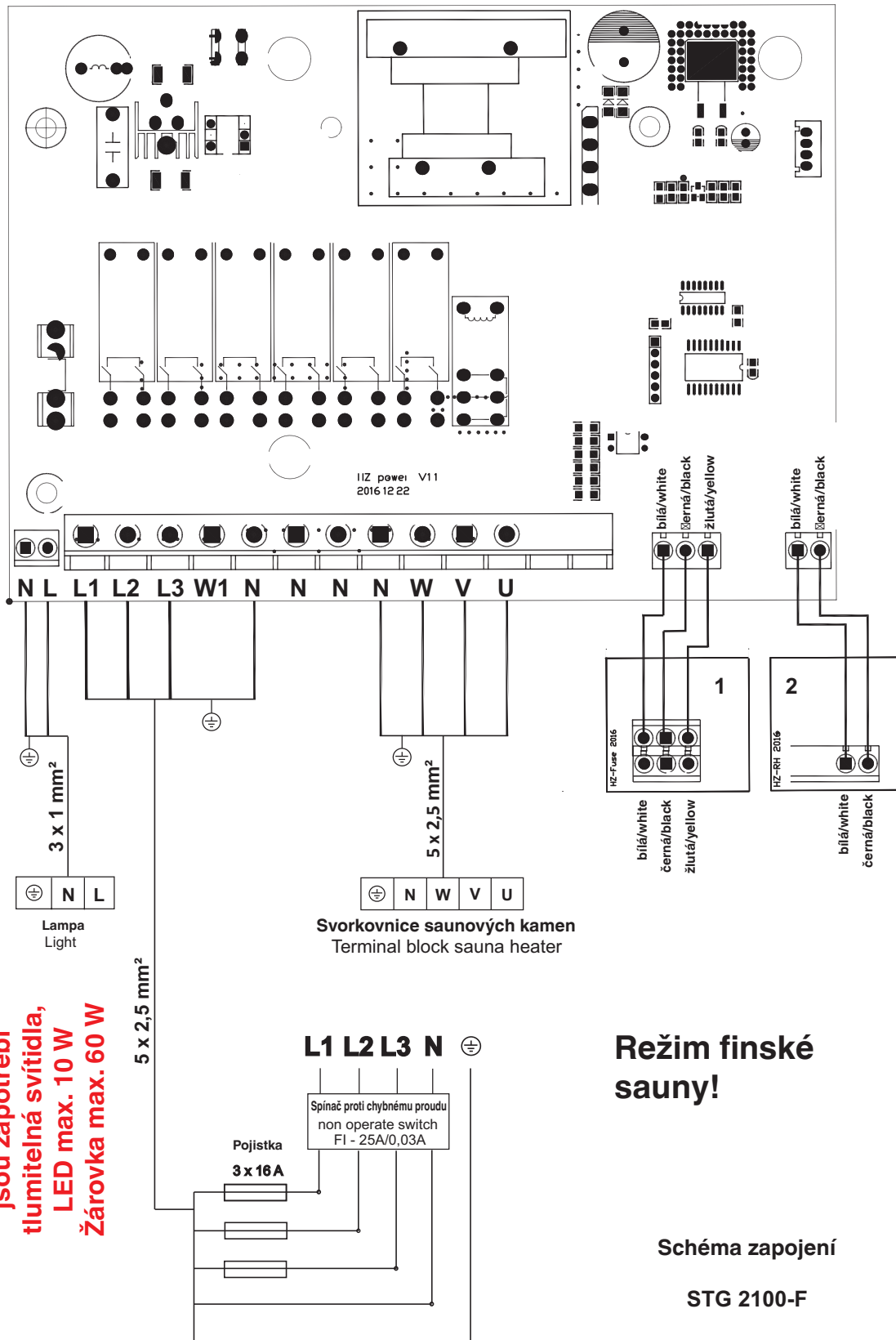

jsou zapotřebí
tlumitelná svítidla,
LED max. 10 W
Žárovka max. 60 W



9.1 Sauna Control BIO – schéma zapojení

Technická podpora: saunaservice@isc-gmbh.info

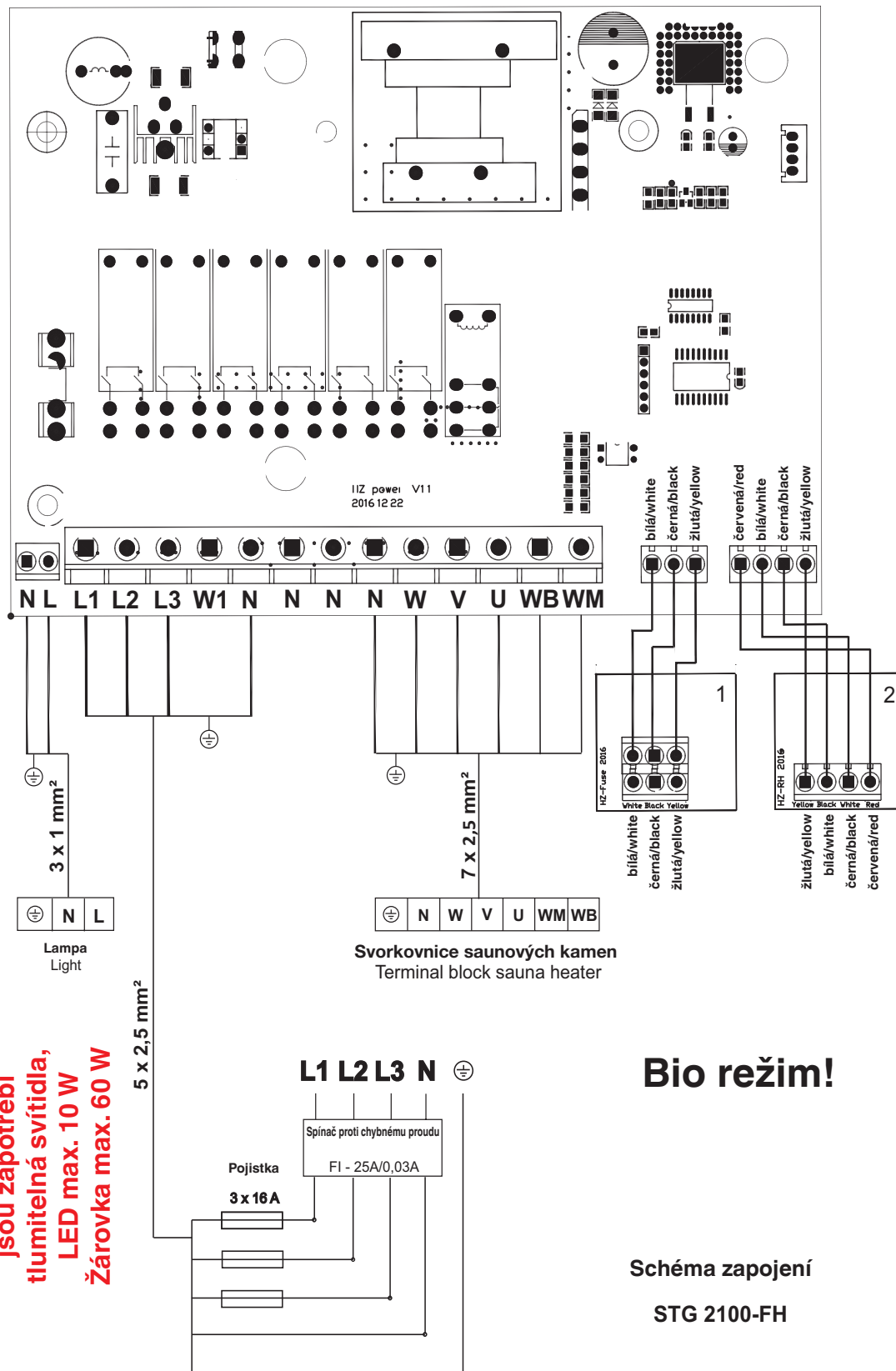

jsou zapotřebí
tlumitelná svítidla,
LED max. 10 W
Žárovka max. 60 W



9.2 Sauna Control FIN P&P – schéma zapojení

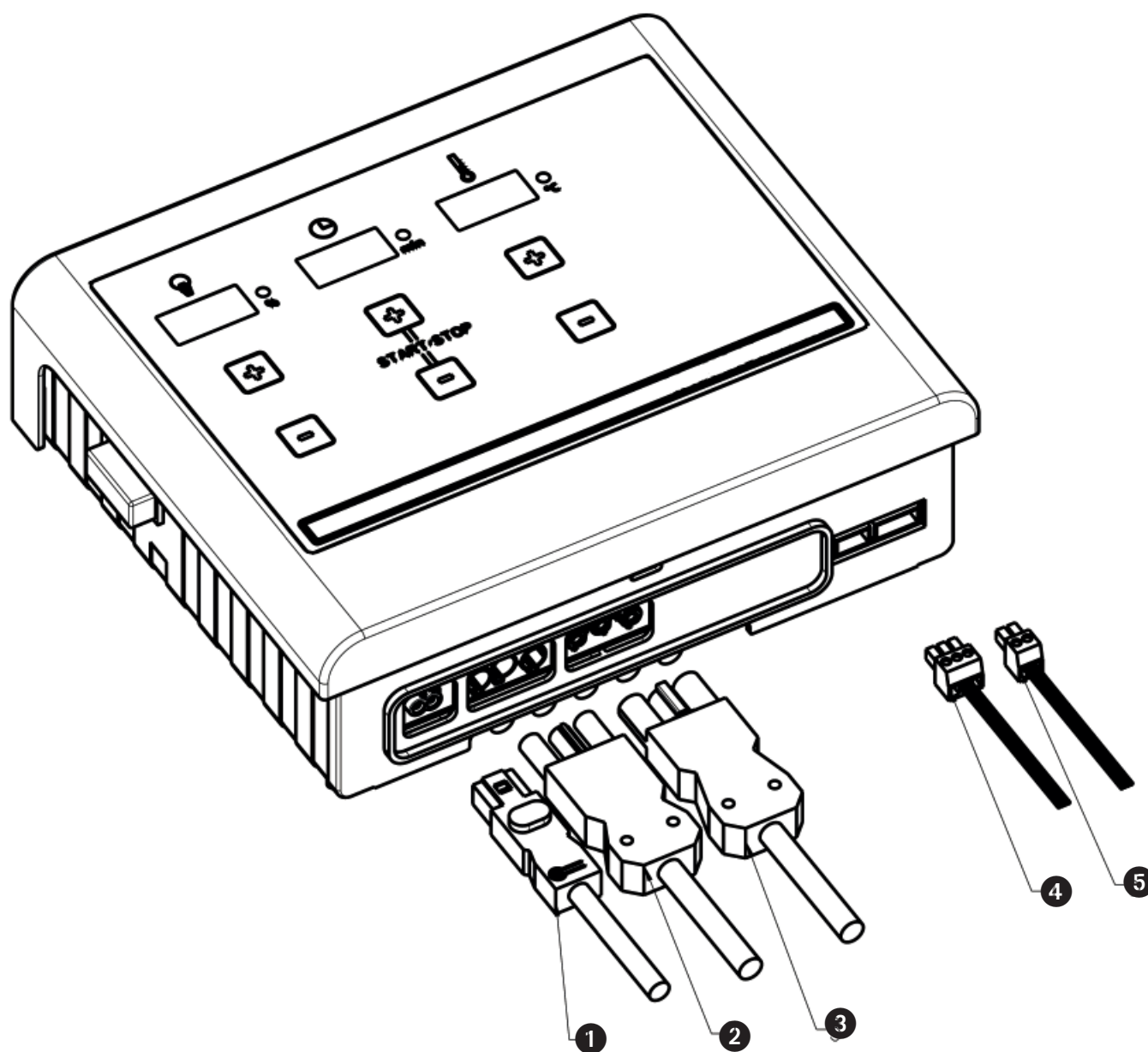

- ❶ Osvětlení / světlo
- ❷ Síťová přípojka
- ❸ Přípojka kamen
- ❹ Čidlo 1
- ❺ Čidlo 2



9.3 Sauna Control BIO P&P – schéma zapojení

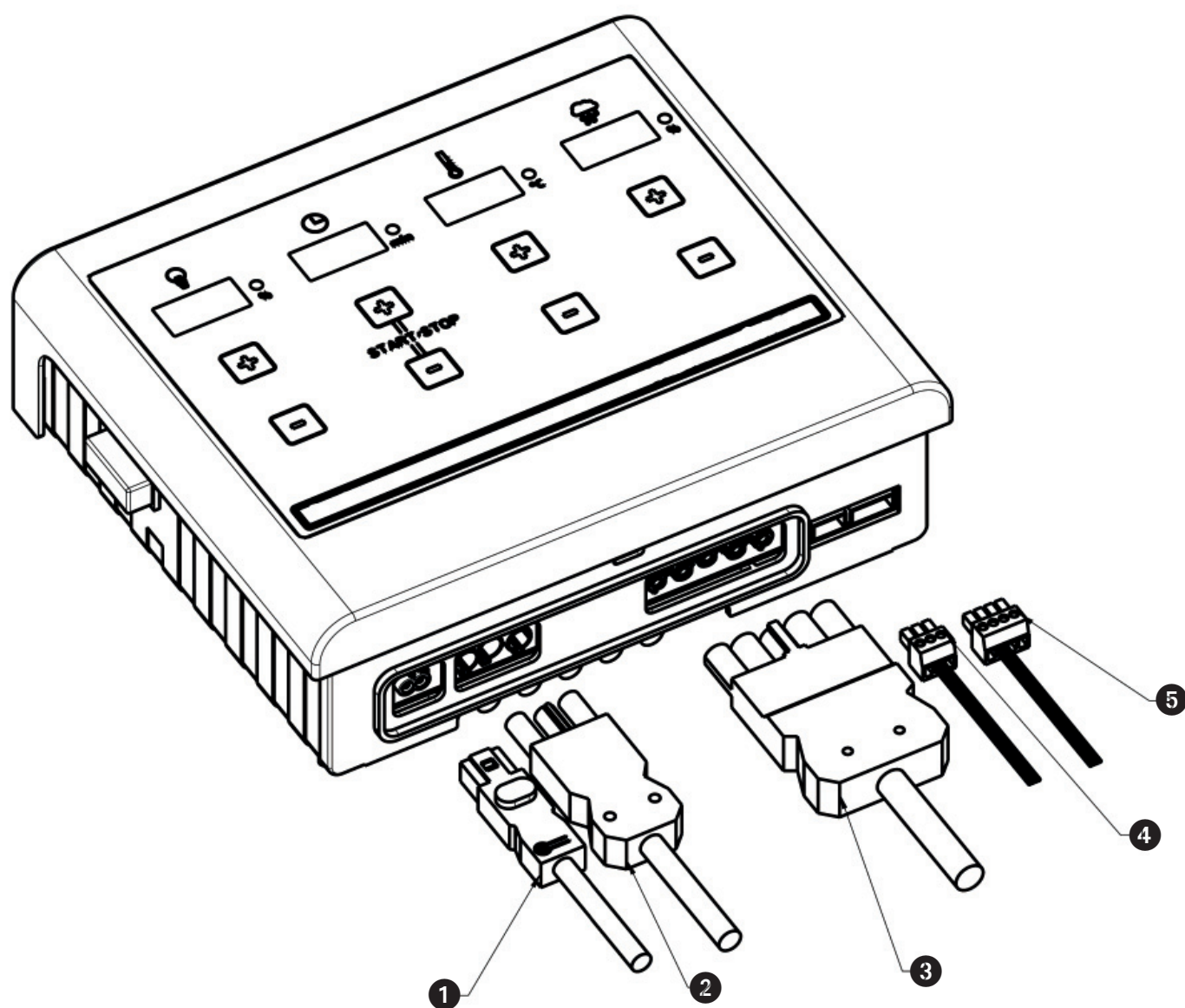

- ❶ Osvětlení / světlo
- ❷ Síťová přípojka
- ❸ Přípojka kamen
- ❹ Čidlo 1
- ❺ Čidlo 2

10.0 Uvedení do provozu – obsluha – zobrazení hodnot

10.1 Zapojení řídicího přístroje přes hlavní spínač

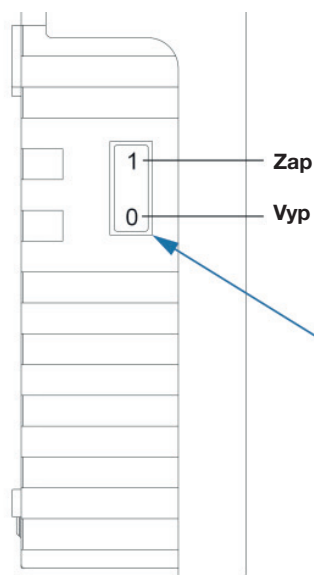

**Zapojte hlavní
spínač!**

**Pro přednastavení hodnot postačuje dotýkat
se políček označených znaménky + a - bez
tlačení silou!**

**Hodnoty mohou být nastavovány v obou
směrech (+ a -).**

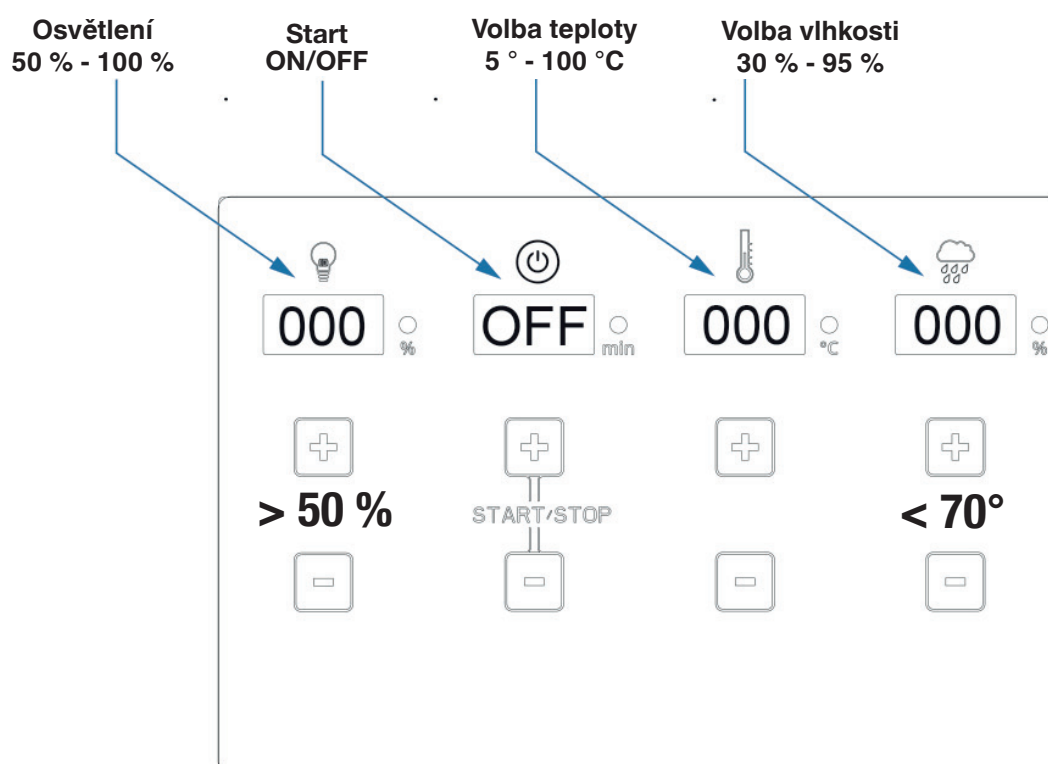

Nastavení osvětlení

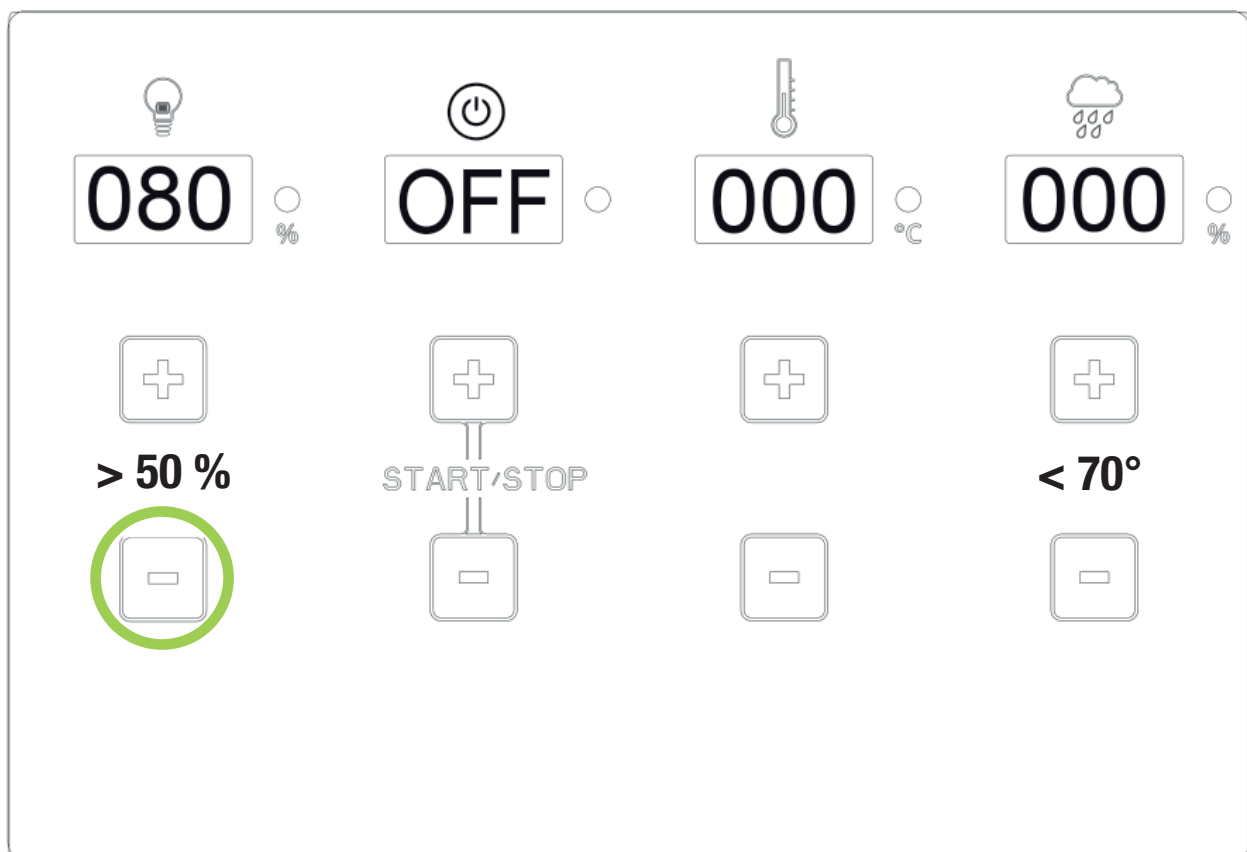
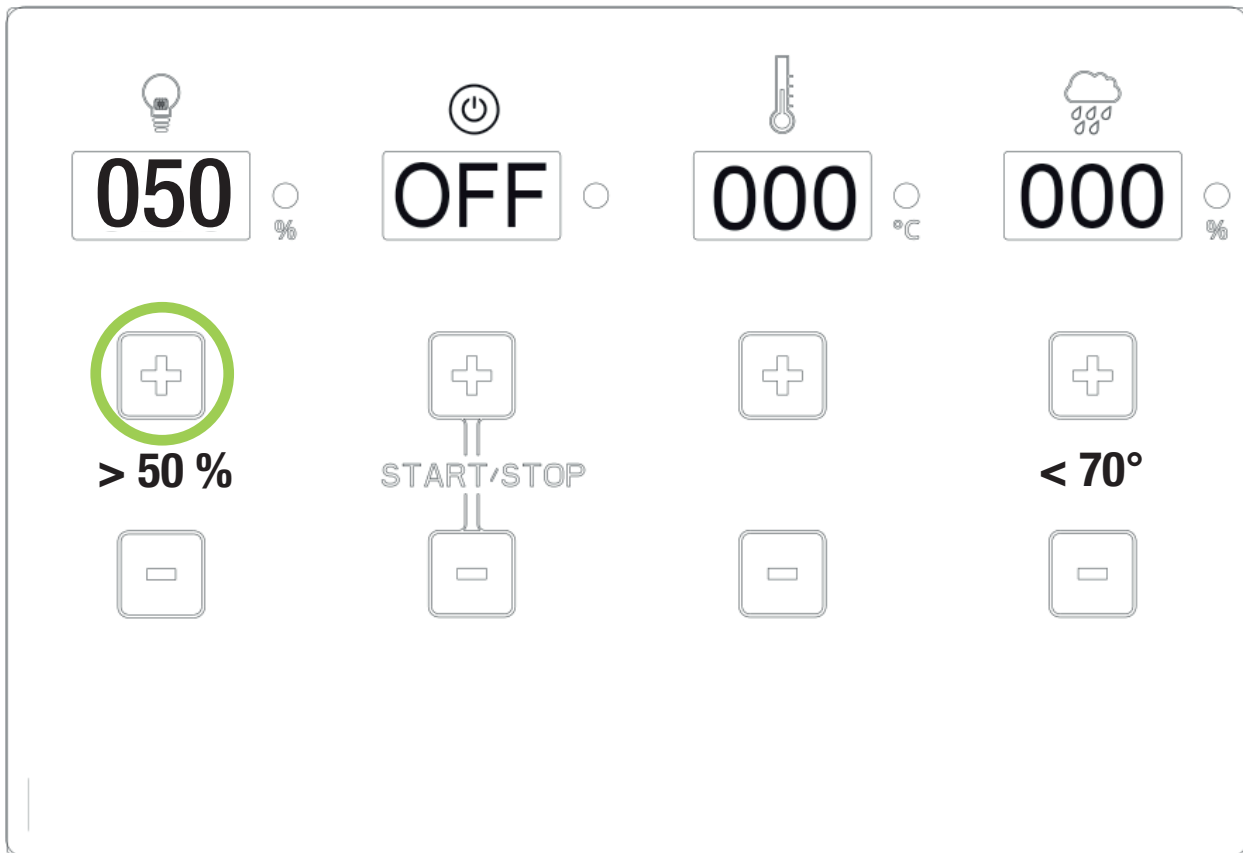

Nastavení Start / Stop

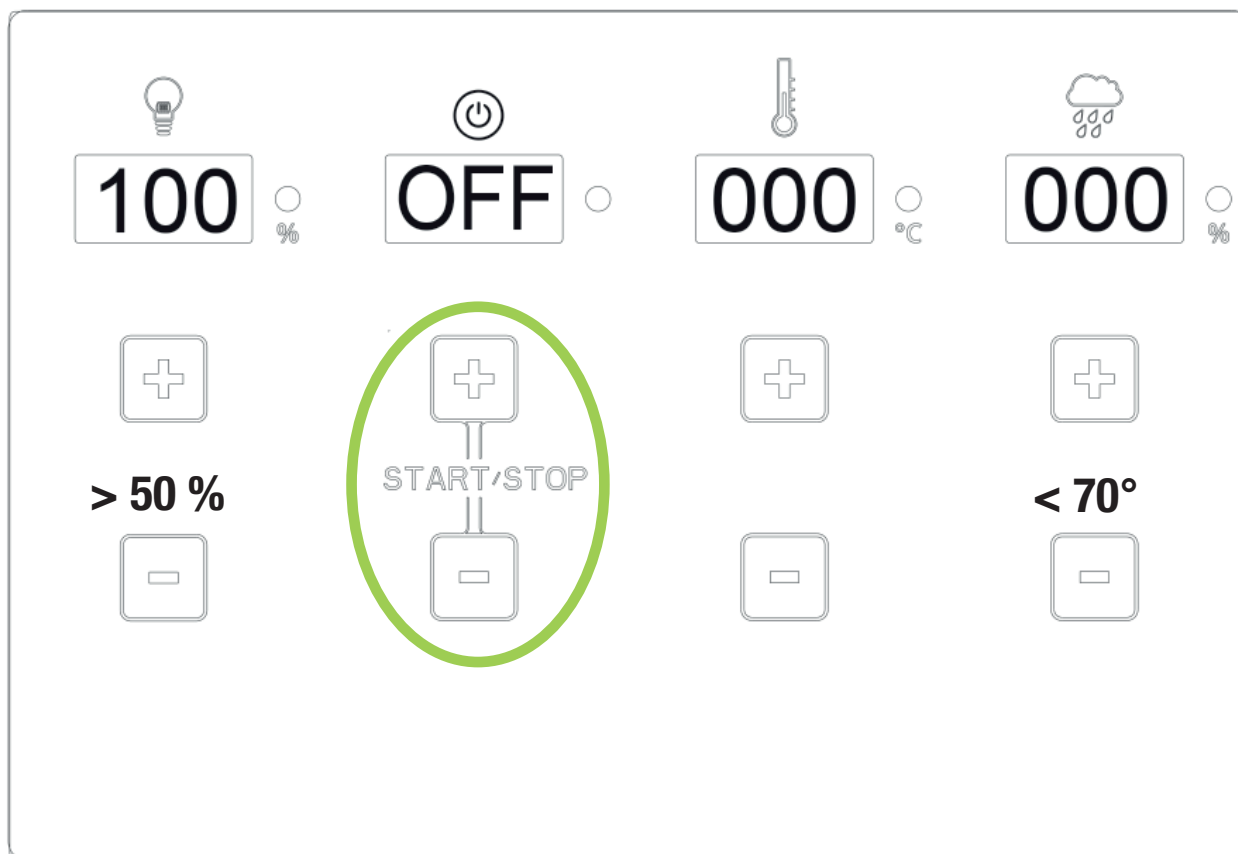

**Stiskněte ukazováčkem a prostředníčkem
současně tlačítko + a -.**

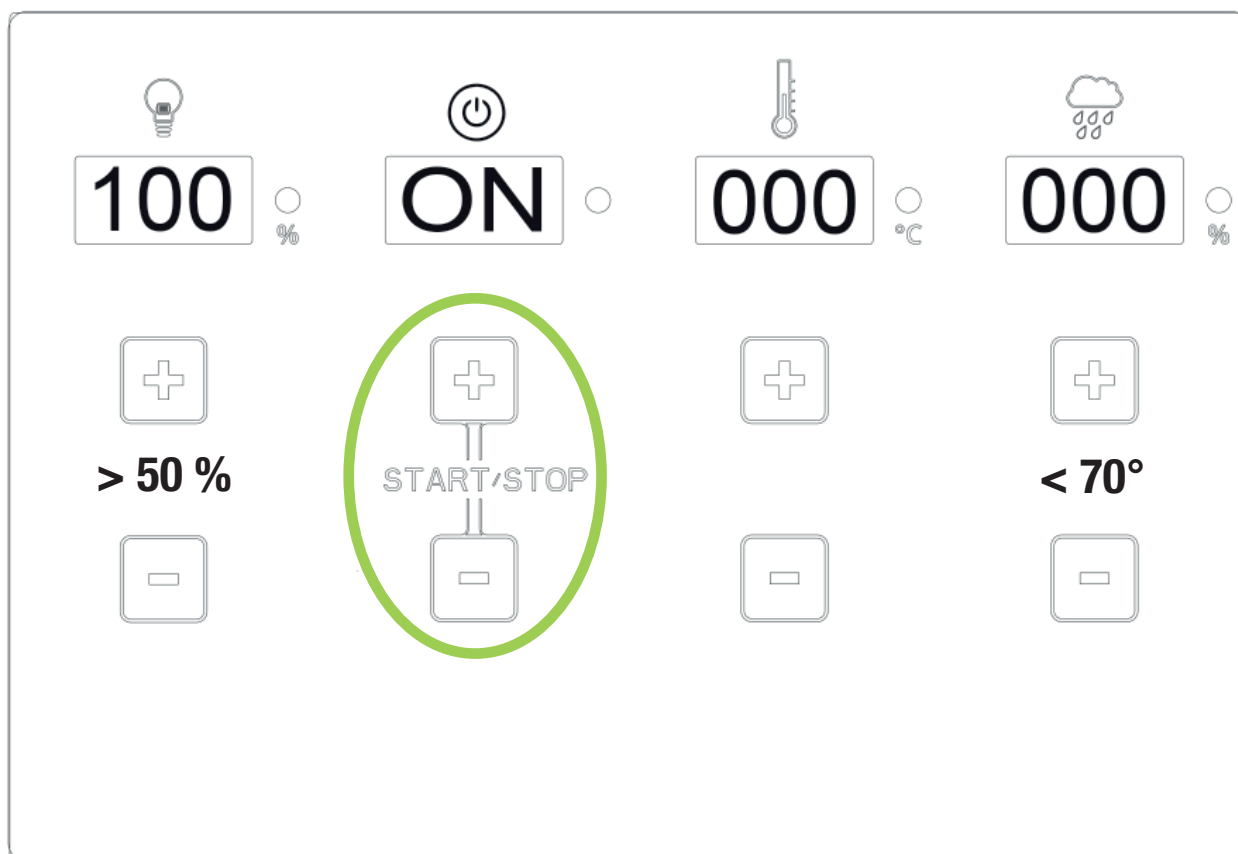

Nastavení teploty

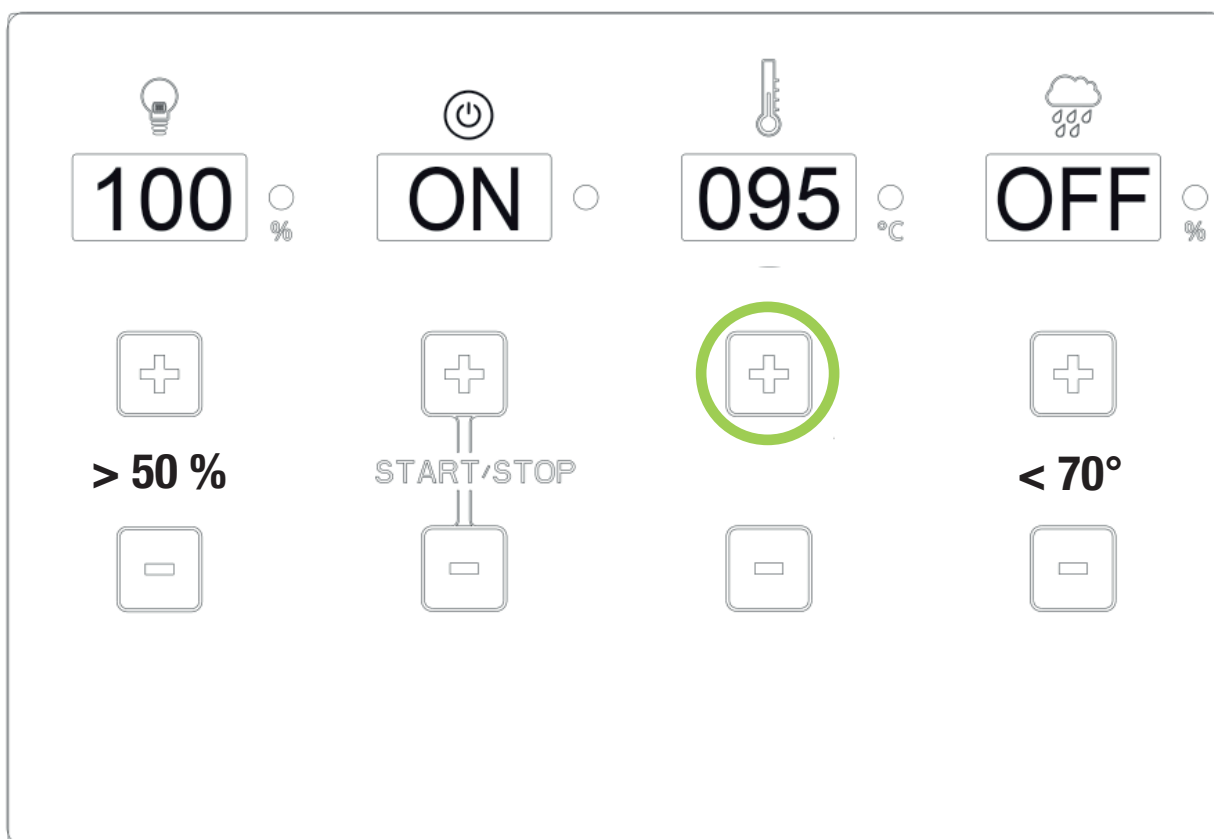

Nastavení nad 70 ° – zobrazení vlhkosti „OFF“
Nastavení teploty v sauně nad 70 ° – zobrazení vlhkosti „OFF“

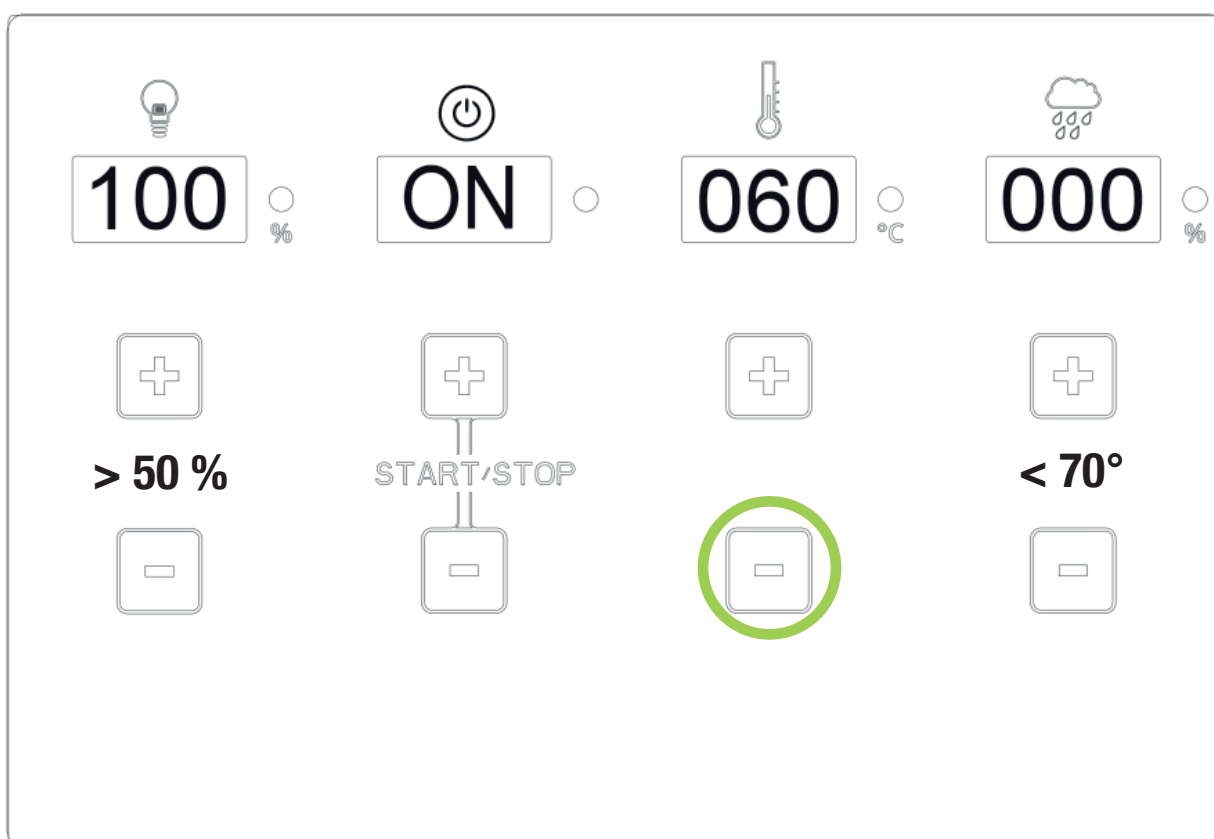

Nastavení vlhkosti

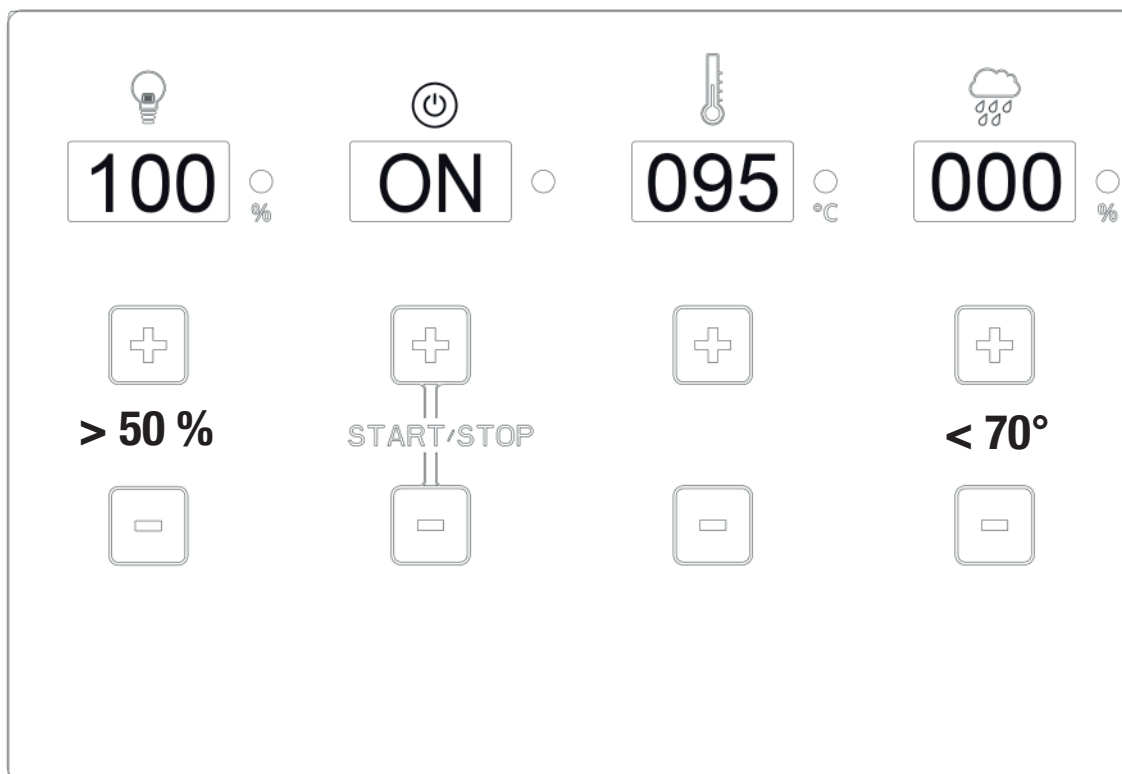

Bio/vlhký režim je možný pouze do teploty 70 °C!

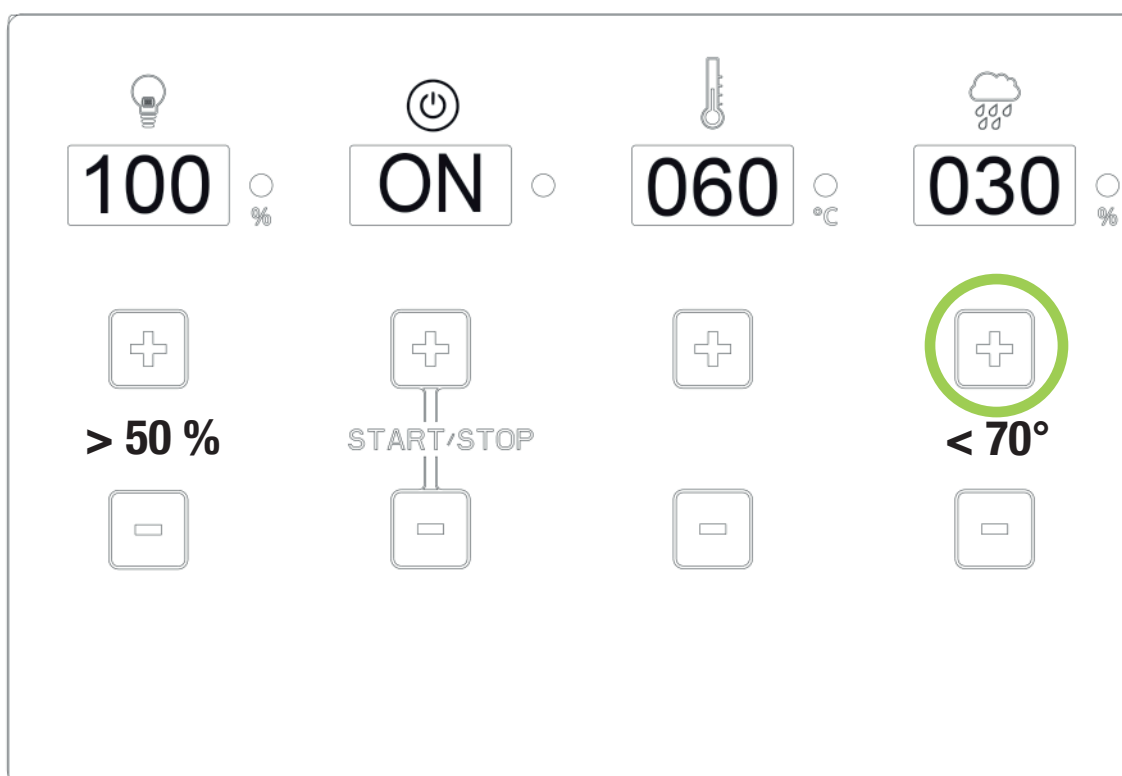

**Při nedostatku vody se rozezní bručivý tón.
Po 1 minutě se odpařovač automaticky odpojí.
Zobrazení se přepne na 000 – je nutný nový start**

Pokud je některá funkce aktivní, pak LED kontrolka svítí!
Pokud je některá funkce neaktivní, pak LED kontrolka nesvítí!

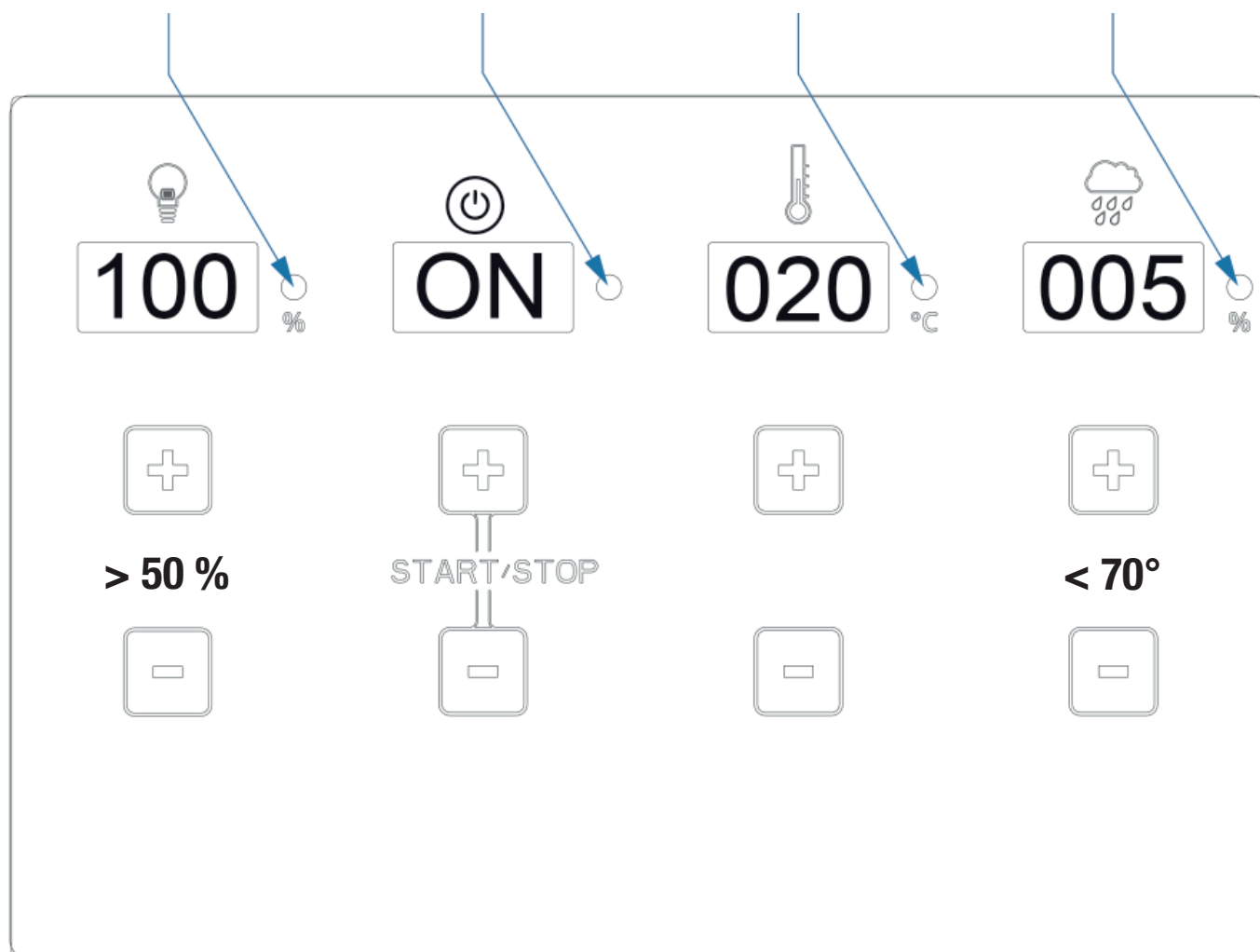

11.0 Režim zobrazení / čas – teplota

Start



○ Displej bliká - řídicí jednotka je v pohotovostním režimu



● LED kontrolka svítí – řídicí přístroj je v režimu vytápění



○ Displej po operaci topení bliká - řídicí jednotka je v pohotovostním režimu (po 240 min se vypne)

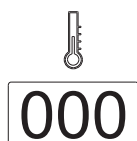

○ Nastavení teploty 5° až 100° pomocí tlačítka + nebo - (krok po 5°)



○ Předvolba teploty 85° - displej bliká po dobu 5 sekund



● Displej se přepne na reálnou teplotu v kabině - LED se rozsvítí / režim topení je aktivní



○ Dosažena nastavená teplota - LED nesvítí / režim topení není aktivní

11.0 Režim zobrazení / vlhkost – osvětlení

Vlhkost



000



Ukazatel zobrazuje 000, odpařovač není v provozu



030



Ukazatel bliká a po 5 sekundách se přepne na stávající hodnotu, LED kontrolka svítí
Režim vytápění odpařovače!



030



Nastavená vlhkost je dosažena, LED kontrolka nesvítí, režim odpařovače je v režimu Standby



OFF



1. Teplota je nastavena nad 70 °C, odpařovač byl systémem odpojen
2. Odpařovač je odpojený (nedostatek vody)

Osvětlení



000



Ukazatel „000“, osvětlení vypnuto, LED kontrolka nesvítí



050



Osvětlení nastavitelné v krocích po 10 % v rozsahu svítivosti 50 % až 100 %



050



Ukazatel bliká po dobu 5 sekund a poté se rozsvítí



100



LED kontrolka svítí, osvětlení je zapnuté

11.1 Diagram vlhkosti / teploty

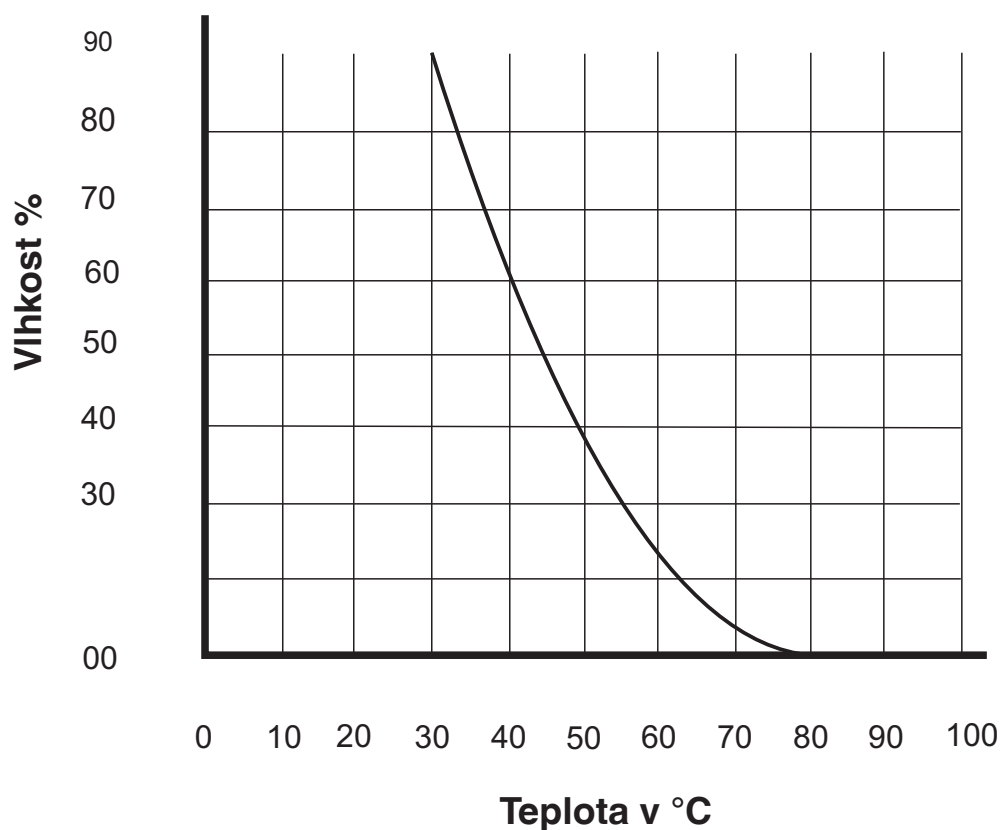

12.0 Hlášení o chybách



F01 °C

Čidlo teploty (čidlo 1) u kamen nemá kontakt, je špatně připojené



F02 °C

Tepelná pojistka (čidlo 1) u kamen nemá kontakt, je špatně připojené



F03 °C

Čidlo teploty (čidlo 2) u RAL bodu nemá kontakt, je špatně připojené (2 přípojky)



F04 %

Čidlo vlhkosti (čidlo 2) u RAL bodu nemá kontakt, je špatně připojené (2 přípojky)



OFF %

Při zapnutí odpařovače nelze nastavit žádnou hodnotu, ukazatel bliká a ukazuje „OFF“!
Svorka NV (ukazatele nedostatku vody) není zapojena!

13.0 - Rozložený pohled STG 2100 - F / FIN

STG 2100 - F
Art. Nr. 37.470.01

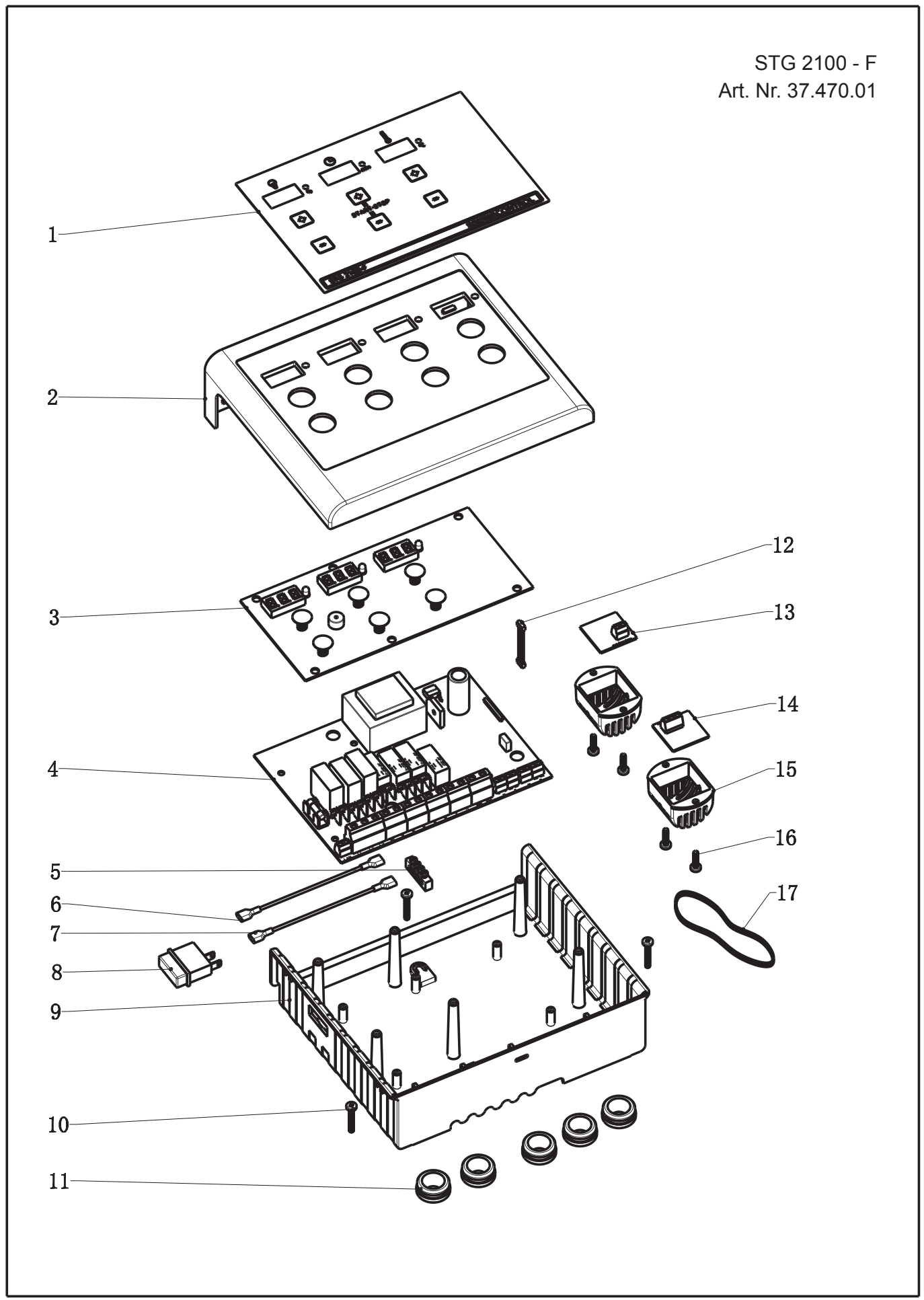

STG 2100-F / FIN číslo produktu 37.470.01

Pos.	E-nummer (číslo)	Popis CZ	Popis SK	Počet ks
1	086.50.010.21	Ovládací panel	Ovládací panel	1
2	086.50.010.22.	Přední díl	Predný diel	1
3	086.50.010.23	Operační panel	Operačný panel	1
4	086.50.010.24	Základní deska	Základná doska	1
5	086.50.010.25	Ochranná svorka	Ochranná svorka	1
6	086.50.010.26	Kabel – modrý	Kábel – modrý	1
7	086.50.010.27	Kabel – hnědý	Kábel - hnedý	1
8	086.50.010.28	Hlavní vypínač	Hlavný vypínač	1
9	086.50.010.29	Krytka	Krytka	1
10	086.50.010.30	Šroub 4x 25 mm	Skrutka 4x 25 mm	3
11	086.50.010.31	Průchodka	Priechodka	5
12	086.50.010.32	Spojovací kabel	Spojovací kábel	1
13	086.50.010.33	Teplotní čidlo – RAL bod	Teplotné čidlo - RAL bod	1
14	086.50.010.34	Teplotní čidlo – kamna	Teplotné čidlo - pece	1
15	086.50.010.35	Krytka čidla	Krytka čidlá	2
16	086.50.010.36	Šroub 4 x 15 mm	Skrutka 4 x 15 mm	4
17	086.50.010.37	Kabel pro čidlo 3 vodiče	Kábel pre čidlo 3 vodiče	5 met.

13.2 - Rozložený pohled STG 2100 - FH / BIO

STG 2100 - FH
Art. Nr. 37.470.11

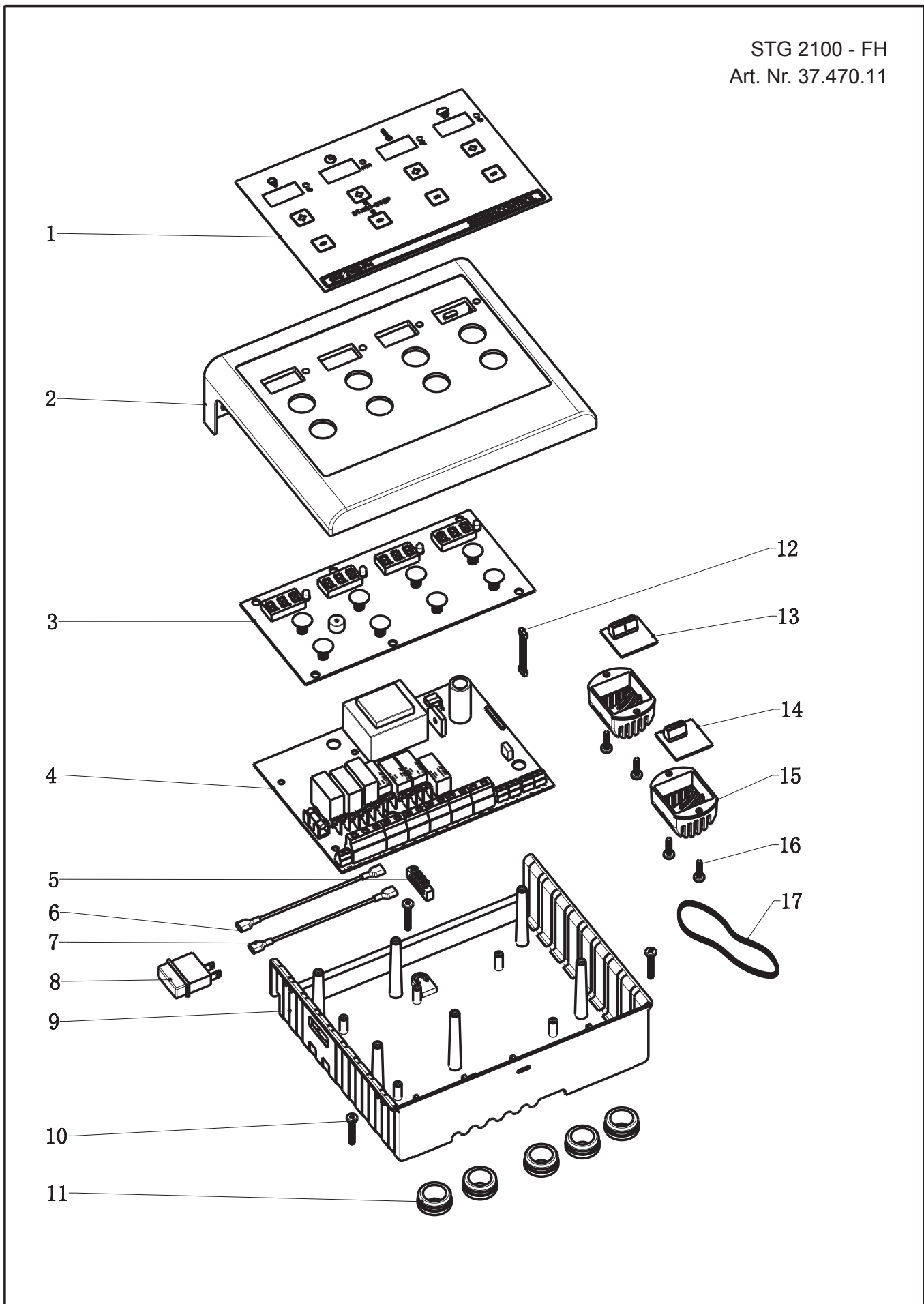

STG 2100-F / BIO číslo produktu 37.470.11

Pos.	E-nummer (číslo)	Popis CZ	Popis SK	Počet ks
1	086.50.010.38	Ovládací panel	Ovládací panel	1
2	086.50.010.22	Přední díl	Predný diel	1
3	086.50.010.39	Operační panel	Operačný panel	1
4	086.50.010.40	Základní deska	Základná doska	1
5	086.50.010.25	Ochranná svorka	Ochranná svorka	1
6	086.50.010.26	Kabel – modrý	Kábel – modrý	1
7	086.50.010.27	Kabel – hnědý	Kábel - hnedý	1
8	086.50.010.28	Hlavní vypínač	Hlavný vypínač	1
9	086.50.010.29	Krytka	Krytka	1
10	086.50.010.30	Šroub 4x 25 mm	Skrutka 4x 25 mm	3
11	086.50.010.31	Průchodka	Priechodka	5
12	086.50.010.32	Spojovací kabel	Spojovací kábel	1
13	086.50.010.41	Teplotní a vlhkostní čidlo	Teplotné a vlhkosťné čidlo	1
14	086.50.010.34	Teplotní čidlo – kamna	Teplotné čidlo - pece	1
15	086.50.010.35	Krytka čidla	Krytka čidlá	2
16	086.50.010.36	Šroub 4 x 15 mm	Skrutka 4 x 15 mm	4
17	086.50.010.42	Kabel pro čidlo 4 vodiče	Kábel pre snímač 4 vodiče	5 met.

13.4 - Rozložený pohled Sauna Control FIN P&P

Sauna Control FIN P & P
Art.-Nr. 37.470.02

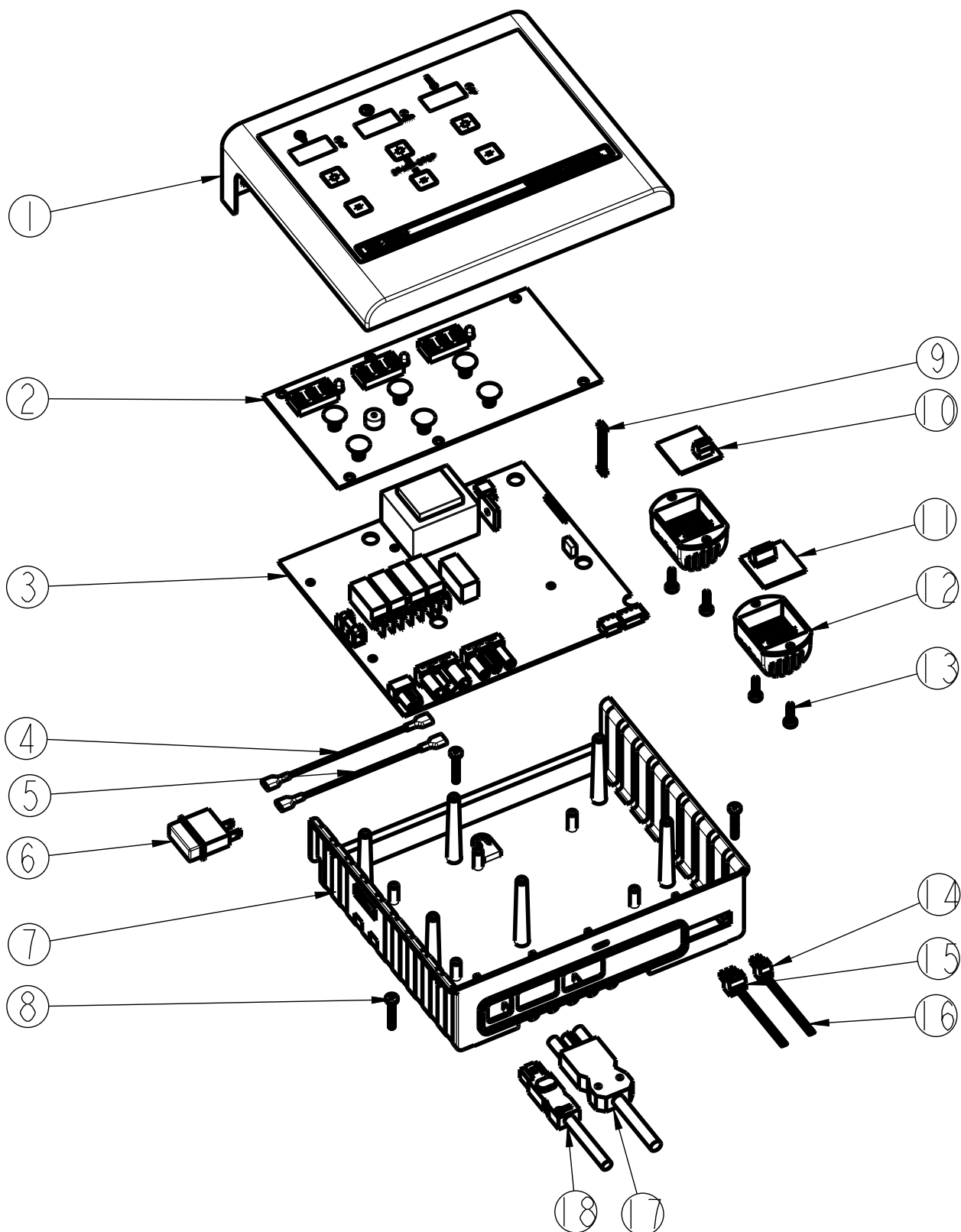

13.5 - Přehled dílů Sauna Control FIN P&P

Sauna Control FIN P&P				
Pos.	Produktové číslo	Popis CZ	Popis SK	Počet
1	086.50.010.53	Dotykový panel	Dotykový panel	1
2	086.50.010.39	Ovládací panel	Ovládací panel	1
3	086.50.010.54	Základní deska	Základná doska	1
4	086.50.010.26	Kabel - modrý	Kábel - modrý	1
5	086.50.010.27	Kabel - hnedý	Kábel - hnedý	1
6	086.50.010.28	Hlavní vypínač	Hlavný vypínač	1
7	086.50.010.55	Plášť ovladače	Plášť ovladača	1
8	086.50.010.30	Šrouby 4 x 25 mm	Skrutky 4 x 25 mm	3
9	086.50.010.32	Spojovací kabel	Spojovací kábel	1
10	086.50.010.41	Senzor teploty - BIO/RAL bod	Senzor teploty - BIO/RAL bod	1
11	086.50.010.34	Senzor teploty - kamna	Senzor teploty - pec	1
12	086.50.010.35	Krytka senzoru	Krytka senzoru	2
13	086.50.010.36	Šroub 4 x 15 mm	Skrutka 4 x 15 mm	4
14	086.50.010.56	Konektor senzoru BIO/RAL	Konektor senzora BIO/RAL	1
15	086.50.010.50	Konektor senzoru kamen	Konektor senzora pece	1
16	086.50.010.42	Kabel pro senzor 4-vodičový 5 m	Kábel pre senzor 4-vodičový 5 m	1
17	086.50.010.51	Napájecí kabel	Napájací kábel	1
18	086.50.010.52	Konektor pro světlo	Konektor pre svetlo	1

13.6 - Rozložený pohled Sauna Control BIO P&P

Sauna Control BIO P & P
Art.-Nr. 37.470.12

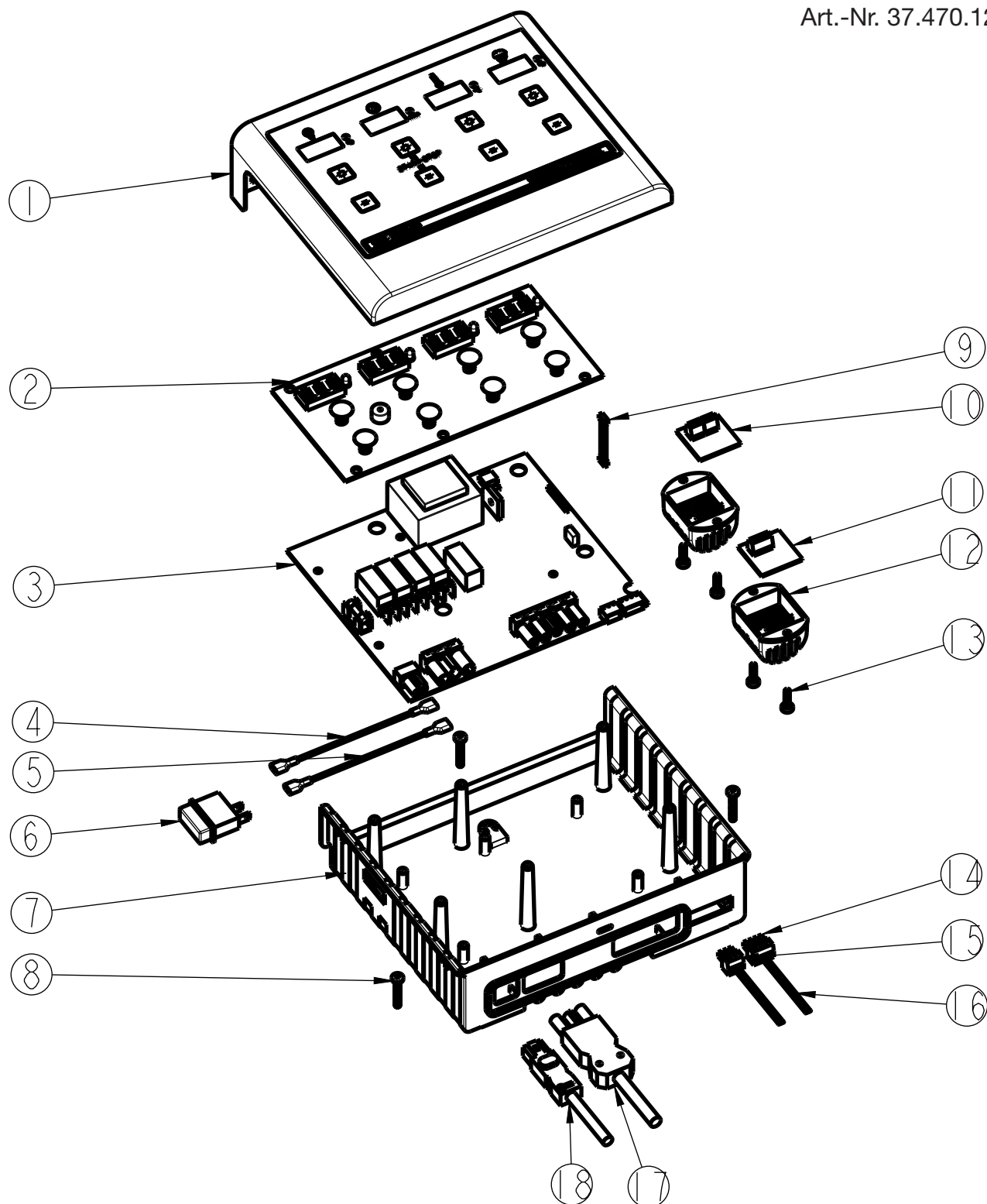

13.7 - Přehled dílů - Sauna Control BIO P&P

Sauna Control BIO P&P				
Pos.	Produktové číslo	Popis CZ	Popis SK	Počet
1	086.50.010.46	Dotykový panel	Dotykový panel	1
2	086.50.010.23	Ovládací panel	Ovládací panel	1
3	086.50.010.47	Základní deska	Základná doska	1
4	086.50.010.26	Kabel - modrý	Kábel - modrý	1
5	086.50.010.27	Kabel - hnedý	Kábel - hnedý	1
6	086.50.010.28	Hlavní vypínač	Hlavný vypínač	1
7	086.50.010.48	Plášť ovladače	Plášť ovladača	1
8	086.50.010.30	Šrouby 4 x 25 mm	Skrutky 4 x 25 mm	3
9	086.50.010.32	Spojovací kabel	Spojovací kábel	1
10	086.50.010.33	Senzor teploty - RAL bod	Senzor teploty - RAL bod	1
11	086.50.010.34	Senzor teploty - kamna	Senzor teploty - pec	1
12	086.50.010.35	Krytka senzoru	Krytka senzoru	2
13	086.50.010.36	Šroub 4 x 15 mm	Skrutka 4 x 15 mm	4
14	086.50.010.49	Konektor senzoru RAL	Konektor senzora RAL	1
15	086.50.010.50	Konektor senzoru kamen	Konektor senzora pece	1
16	086.50.010.42	Kabel pro senzor 4-vodičový 5 m	Kábel pre senzor 4-vodičový 5 m	1
17	086.50.010.51	Napájecí kabel	Napájací kábel	1
18	086.50.010.52	Konektor pro světlo	Konektor pre svetlo	1



Konformitätserklärung

- erklärt folgende Konformität gemäß EU-Richtlinie und Normen für Artikel
 explains the following conformity according to EU directives and norms for the following product
 déclare la conformité suivante selon la directive CE et les normes concernant l'article
 dichiara la seguente conformità secondo la direttiva UE e le norme per l'articolo
 verklaart de volgende overeenstemming conform EU richtlijn en normen voor het product
 declara la siguiente conformidad a tenor de la directiva y normas de la UE para el artículo
 declara a seguinte conformidade, de acordo com a directiva CE e normas para o artigo
 attesterer følgende overensstemmelse i medfør af EU-direktiv samt standarder for artikel
 förklarar följande överensstämmelse enl. EU-direktiv och standarder för artikeln
 vakuuttaa, että tuote täyttää EU-direktiivin ja standardien vaatimukset
 tõendab toote vastavust EL direktiivile ja standarditele
 vydává následující prohlášení o shodě podle směrnice EU a norem pro výrobek
 potrjuje sledečo skladnost s smernico EU in standardi za izdelek
 vydáva nasledujúce prehlásenie o zhode podľa smernice EÚ a noriem pre výrobok
 a cikkhez az EU-irányvonal és Normák szerint a következő konformitást jelenti ki
 deklaruje zgodność wymienionego poniżej artykułu z następującymi normami na podstawie dyrektywy WE.
 декларира съответното съответствие съгласно Директива на ЕС и норми за артикул
 paskaidro šādu atbilstību ES direktīvai un standartiem
 apibūdina šį atitikimą EU reikalavimams ir prekės normoms
 declară următoarea conformitate conform directivei UE și normelor pentru articolul
 δηλώνει την ακόλουθη συμμόρφωση σύμφωνα με την Οδηγία ΕΚ και τα πρότυπα για το προϊόν
 potvrđuje sljedeću usklađenost prema smjernicama EU i normama za artikl
 potvrđuje sljedeću usklađenost prema smjernicama EU i normama za artikl
 potvrđuje sledeću usklađenost prema smernicama EZ i normama za artikal
 следующим удостоверяется, что следующие продукты соответствуют директивам и нормам ЕС
 проголошує про зазначену нижче відповідність виробу директивам та стандартам ЄС на виріб
 ja izjavuva slednata soobrznost согласно EY-direktivata и нормите за артикли
 Ürünü ile ilgili AB direktifleri ve normları gereğince aşağıda açıklanan uygunluğu belirtir
 erklærer følgende samsvar i henhold til EU-direktivet og standarder for artikkel
 Lýsir uppfyllingu EU-reglna og annarra staðla vöru

Steuergeräte Sauna Control FIN / Sauna Control BIO Steuergeräte Sauna Control FIN P&P / Sauna Control BIO P&P

- | | | |
|---|---|-----------------------------------|
| <input type="checkbox"/> 2014/29/EU | <input type="checkbox"/> 2006/42/EC | <input type="checkbox"/> Annex IV |
| <input type="checkbox"/> 2005/32/EC_2009/125/EC | <input type="checkbox"/> 2000/14/EC_2005/88/EC | Notified Body: |
| <input checked="" type="checkbox"/> 2014/35/EU | <input type="checkbox"/> Annex V | Notified Body No.: |
| <input type="checkbox"/> 2006/28/EC | <input type="checkbox"/> Annex VI | Reg. No.: |
| <input checked="" type="checkbox"/> 2014/30/EU | Noise: measured L _{WA} = dB (A); guaranteed L _{WA} = dB (A) | |
| <input type="checkbox"/> 2014/32/EU | P = KW; L/∅ = cm | |
| <input type="checkbox"/> 2014/53/EC | Notified Body: | |
| <input type="checkbox"/> 2014/68/EU | <input type="checkbox"/> 2012/46/EU | Emission No.: |
| <input type="checkbox"/> 90/396/EC_2009/142/EC | | |
| <input type="checkbox"/> 89/686/EC_96/58/EC | | |
| <input checked="" type="checkbox"/> 2011/65/EU | | |

Standard references: EN 55014-1: 2006 + A1: 2009 + A2: 2011; EN 55014-2: 1997 + A1: 2001 + A2: 2008; EN 61000-6-1: 2007; EN 60335-1 + A11: 2014; EN 60335-2-53: 2011

Landau/Isar, den 01.03.2019

Ulrich Kagerer Director division iSC-Trading

First CE:
Art.-No.: I.-No.:
Subject to change without notice

Archive-File/Record:
Documents registrar:
Wiesenweg 22, D-94405 Landau/Isar

Pouze pro země EU

Elektrické zařízení nevyhazujte do domovního odpadu!

V souladu s evropskou směrnicí 2002/96 / ES o odpadních elektrických a elektronických zařízeních a jejím prováděním do vnitrostátního práva musí být použité elektrické nástroje sbírány odděleně a recyklovány způsobem šetrným k životnímu prostředí.

Alternativa recyklace k žádosti o návrat:

Jako alternativu je vlastník elektrického zařízení povinen podílet se na správné recyklaci místo jeho vrácení v případě vlastnictví. Za tímto účelem se mohou staré zařízení odevzdat do sběrného místa, které provádí likvidaci v souladu s vnitrostátními zákony o recyklaci a nakládání s odpady.

Příslušenství a pomůcky bez elektrických součástí, které jsou přidány k starým zařízením, nejsou ovlivněny.

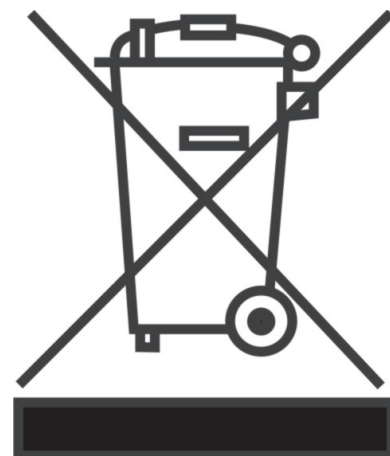

Opakovaná reprodukce nebo jiná reprodukce dokumentace a průvodních dokumentů výrobků, a to i částečně, je dovoleno pouze s výslovným souhlasem společnosti ISC GmbH.

Technické změny vyhrazeny.