

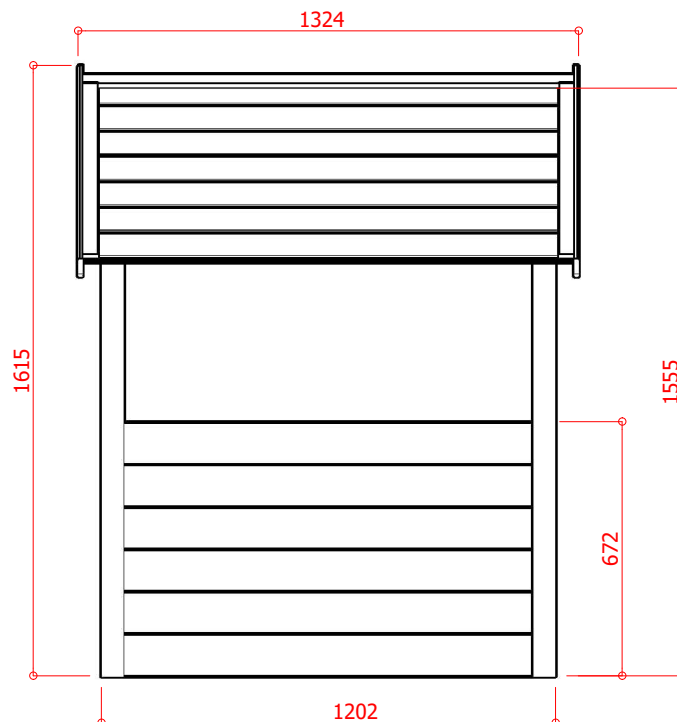

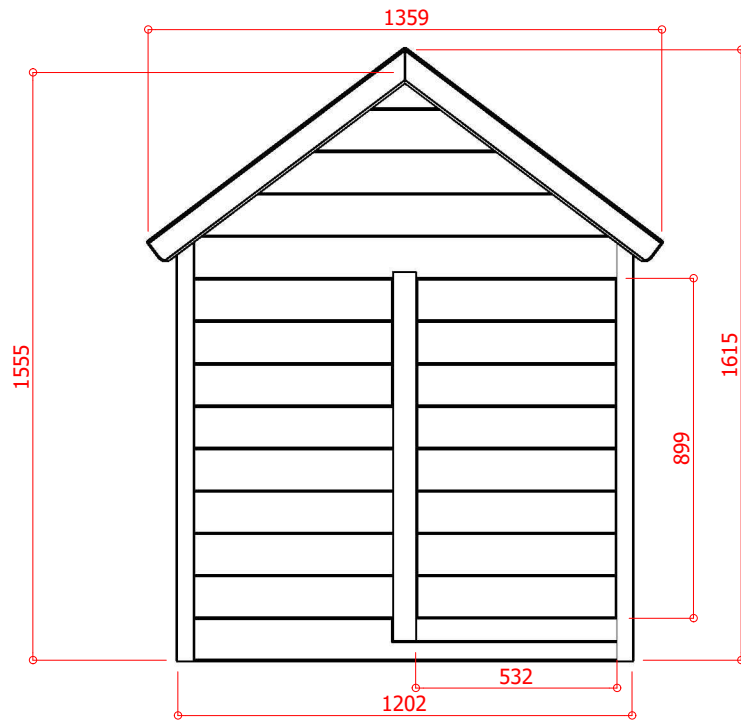

	<p><b>SUK</b></p> <p><b>CZ:</b> Suky můžete najít v každém druhu dřeva, je to přirozené a nemají žádný vliv na pevnost a odolnost produktu.</p> <p><b>SK:</b> Suky môžete nájsť v každom druhu dreva, je to prirodzené a nemajú žiadny vplyv na pevnosť a odolnosť produktu.</p> <p><b>HU:</b> Bármilyen fafajtában találhatsz csomókat, ez természetes, és nincs hatással a termék szilárdságára és tartósságára.</p>
	<p><b>PRYSKYŘICE – ŽIVICA - GYANTÁK A FÁBAN</b></p> <p><b>CZ:</b> Pryskyřice může mít tendenci vystupovat na povrch. Jednoduše může být odstraněna pomocí odpovídajícího nástroje nebo rozpouštědla.</p> <p><b>SK:</b> Živica môže mať tendenciu vystupovať na povrch. Jednoducho môže byť odstránená pomocou odpovedajúceho nástroja alebo rozpúšťadla.</p> <p><b>HU:</b> A gyanta hajlamos lehet a felszínre emelkedni. A megfelelő szerszámmal vagy oldószerrel könnyen eltávolítható.</p>
	<p><b>BAREVNÉ ROZDÍLY - FAREBNÉ ROZDIELY</b></p> <p><b>CZ:</b> Barevné rozdíly jsou přirozené, nebo se mohou objevit v důsledku ošetření dřeva, ale jedná se o běžnou vlastnost. Barevné rozdíly časem nebo působením slunečního záření vyblednou.</p> <p><b>SK:</b> Farebné rozdiely sú prirodzené alebo sa môžu objaviť v dôsledku ošetrovania dreva. Jedná sa o bežnú vlastnosť. Farebné rozdiely časom alebo pôsobením slnečného žiarenia vyblednú.</p> <p><b>HU:</b> A színváltozatok természetesek, vagy a fakezelés eredményeként jelentkezhetnek, de ez egy általános jellemző. A színkülönbségek idővel vagy napfénynek való kitettséggel elhalványulnak.</p>
	<p><b>PRASKLINY - REPEDÉSEK A FÁN</b></p> <p><b>CZ:</b> Z důvodu rozdílné hustoty se dřevo nesmršťuje nebo nerozpíná rovnoměrně. To může způsobit popraskání. Tento jev nijak neovlivňuje vlastnosti dřeva.</p> <p><b>SK:</b> Z dôvodu rozdielnej hustoty sa drevo nezmršťuje alebo nerozpína rovnomerne. To môže spôsobiť popraskanie. Tento jav nijak neovplyvňuje vlastnosti dreva.</p> <p><b>HU:</b> A különböző sűrűségek miatt a fa nem egyenletesen zsugorodik vagy tágul. Ez repedéseket okozhat. Ez a jelenség nem befolyásolja a fa tulajdonságait.</p>
	<p><b>PLÍSEŇ – PLESEŇ - TERMÉSZETES PENÉSZ</b></p> <p><b>CZ:</b> Houby nebo namodralé škvřny se mohou objevit na povrchu dřeva, nemají žádný vliv na pevnost a odolnost dřeva a mohou být jednoduše odstraněny vodou a kartáčem.</p> <p><b>SK:</b> Huby alebo namodrasté škvřny sa môžu objaviť na povrchu dreva, nemajú žiadny dopad na pevnosť a odolnosť dreva, môžu byť jednoducho odstránené vodou a kefou.</p> <p><b>HU:</b> A fa felületén megjelenhetnek gombás vagy kékes foltok, amelyek nem befolyásolják a fa szilárdságát és tartósságát, és vízzel és kefével könnyen eltávolíthatók.</p>
	<p><b>SŮL – SOĽ - SÓ A FELSZÍNEN</b></p> <p><b>CZ:</b> Zelené škvřny se někdy mohou objevit na dřevě, kdy sůl je součástí impregnačního procesu, aby bylo dřevo chráněno před hmyzem a houbami. Škvřny nemají žádný vliv na odolnost dřeva.</p> <p><b>SK:</b> Zelené škvřny sa niekedy môžu objaviť na dreve, kedy je soľ súčasťou impregnačného procesu, aby bolo drevo chránené pred hmyzom a hubami. Škvřny nemajú žiadny vplyv na odolnosť dreva.</p> <p><b>HU:</b> Néha zöld foltok jelenhetnek meg a fán, amikor a só az impregnálási folyamat része, hogy megvédje a fát a rovaroktól és a gombáktól. A festékek nincsenek hatással a fa tartósságára.</p>

# S8400



	<b>1.44</b> m <sup>2</sup>
	<b>1.80</b> m <sup>2</sup>

Schaal / Échelle / Scale / Escala / Escala / Scala : 1:30

Dakhelling ± 8 °

Pendente ± 8 °

Pente ± 8 °

Pendiente ± 8 °

Gradient ± 8 °

Pendenza ± 8 °

Industriepark 8  
8587 Spiere-Helkijn

CreateDate: 18.01.2013  
SaveDate: 24.03.2017  
PlotDate: 17.02.2020

Deuropening / Embrasure de porte / Doorway /  
Apertura de puerta / Apertura delle porte / Abertura de portas

Breedte / Largeur / Width / Anchura / Boca / Larghezza

532

Hoogte / Hauteur / Height / Altura / Altezza / Altura

899

# S8400

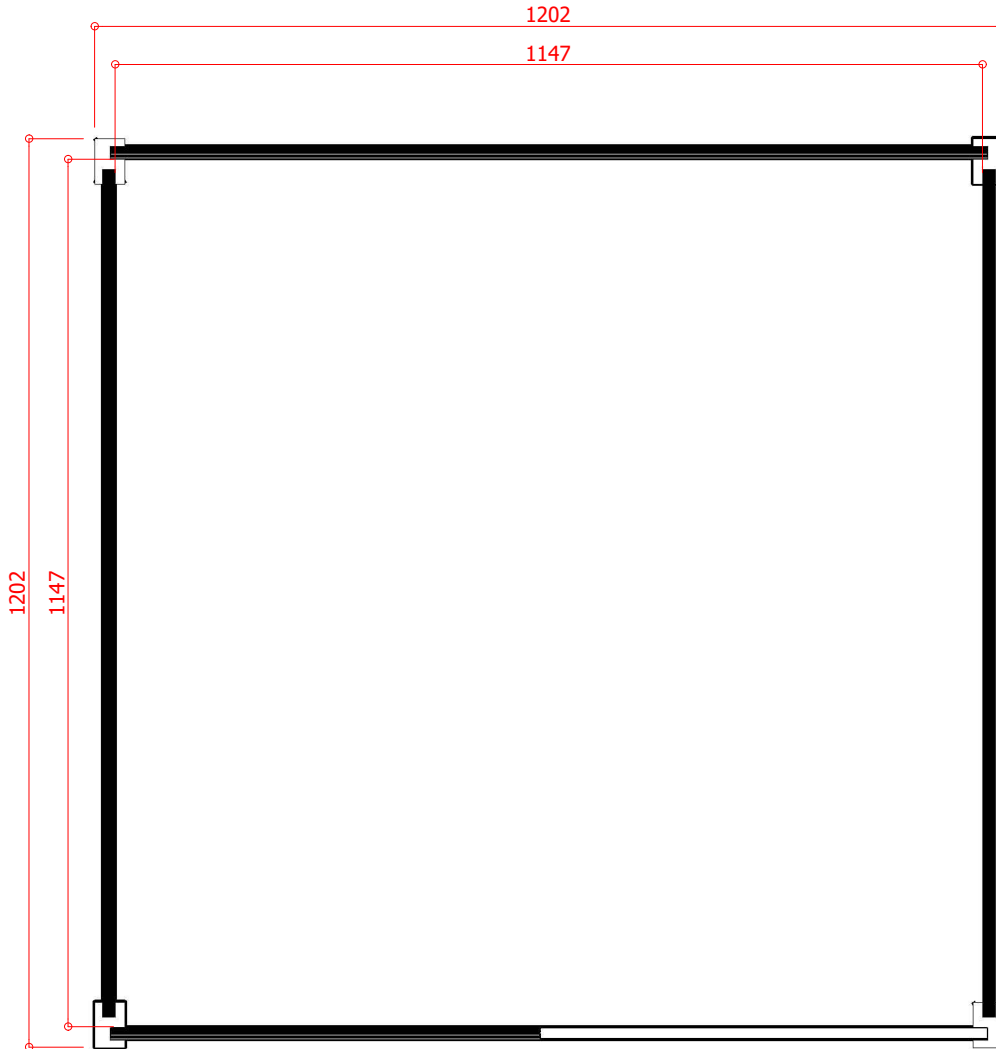

Industriepark 8  
8587 Spiere-Helkijn

CreateDate: 18.01.2013  
SaveDate: 24.03.2017  
PlotDate: 17.02.2020

	Ref.		Index	#
	A	WW016x098-TPT-000-0-	1200	2
	B	WW016x098-PRF-000-0-	568	5
	B1	WW016x088-PRF-000-0-	568	1
	E	WW016x098-PRF-000-0-	1120	12
	E1	WW016x088-PRF-000-0-	1120	2
	G	WW016x098-PRF-000-0-	1160	11
	H	WW016x098-B1G-000-0-	1160	1
	J	WW016x098-PRF-000-0-	1300	18
	K	WW028x048-4FA-000-0-	1149	1
	L	WW016x040-4FA-000-0-	750	4
	L2	WW016x040-4FA-000-0-	1300	2
	M	WW016x070-2R8-ARO-0-	850	4
	U	WW016x020-4FA-000-0-	350	2
	U1	WW016x020-4FA-000-0-	437	4
	U2	WW016x020-4FA-000-0-	907	1
	V	WW040x058-4G4-IF2-0-	1056	4
	V2	WW040x058-4G4-IF3-0-	976	1
	V3	WW040x058-4G4-IF1-0-	532	1
	R	S8400-ZMT		1
		3.5x35  #80 1.8x30  #100 4.0x45  #2		

**S8400**

**PO** \_\_\_\_\_

Winkel / Magasin / Store / :

Klant / Client / Client / :  
Adres:

Verantwoordelijke / Responsable



# S8400

V= #4

V

1

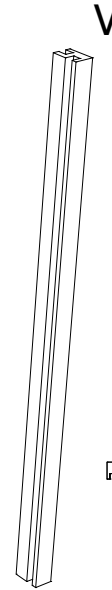
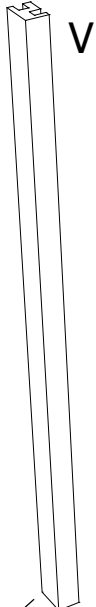
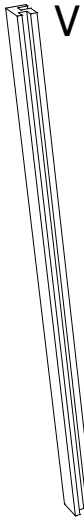

1082

1122

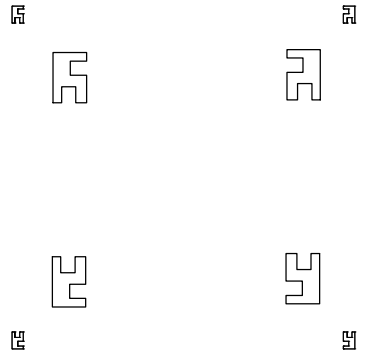

E= #2

G= #1

H= #1

2

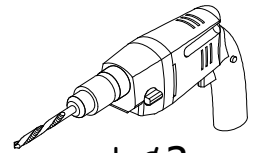

!  $\phi 3$

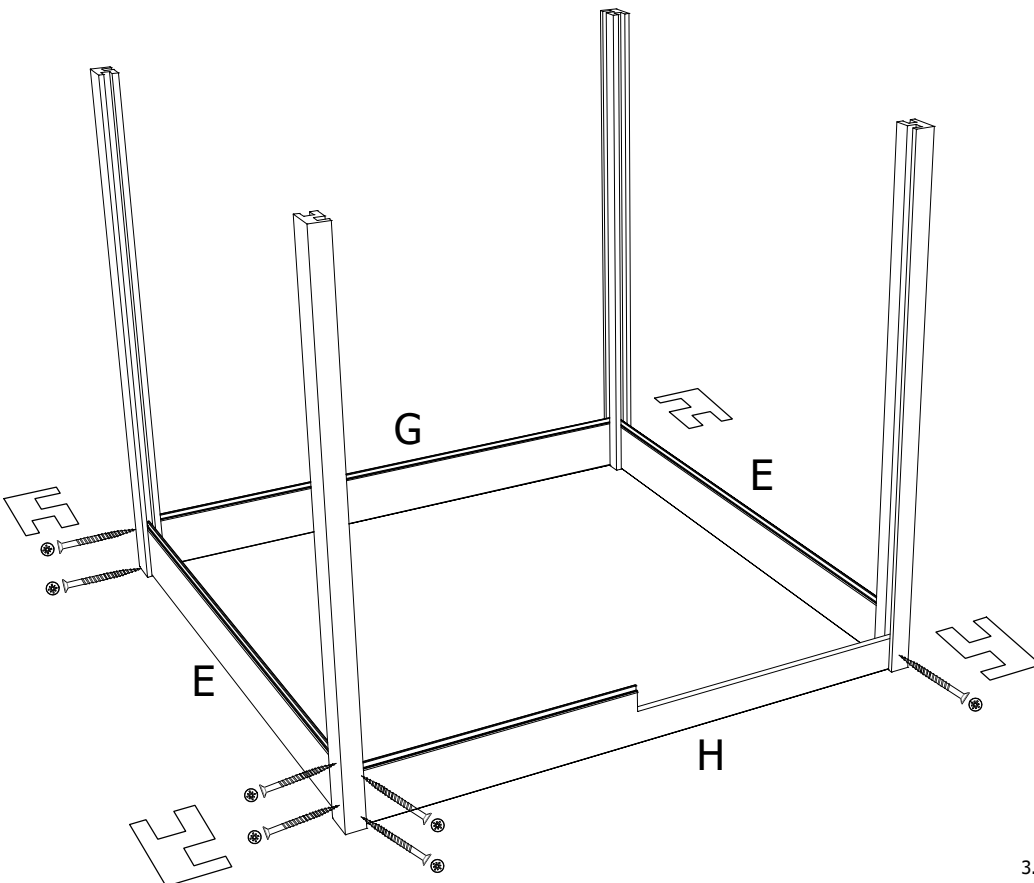

3.5x35 

#15

# S8400

V2= #1

3

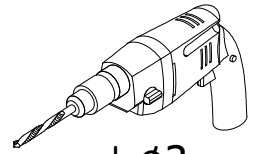
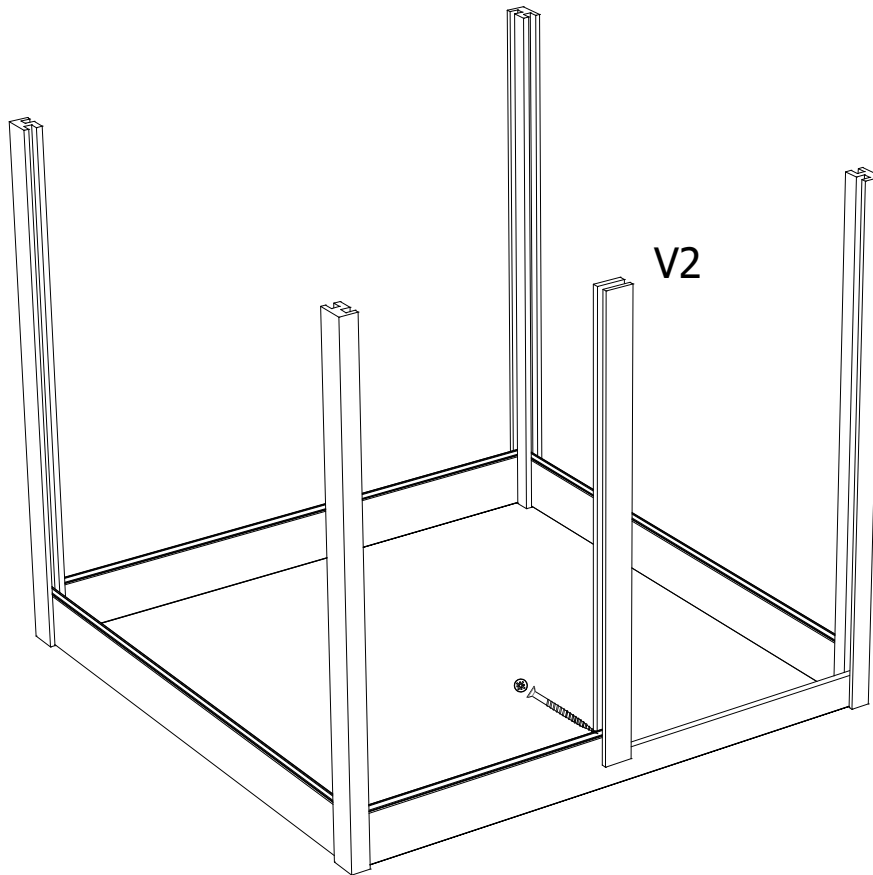

!  $\phi 3$

3.5x35 

#1

B= #4  
E= #8  
G= #4

4

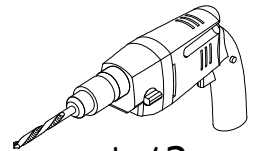
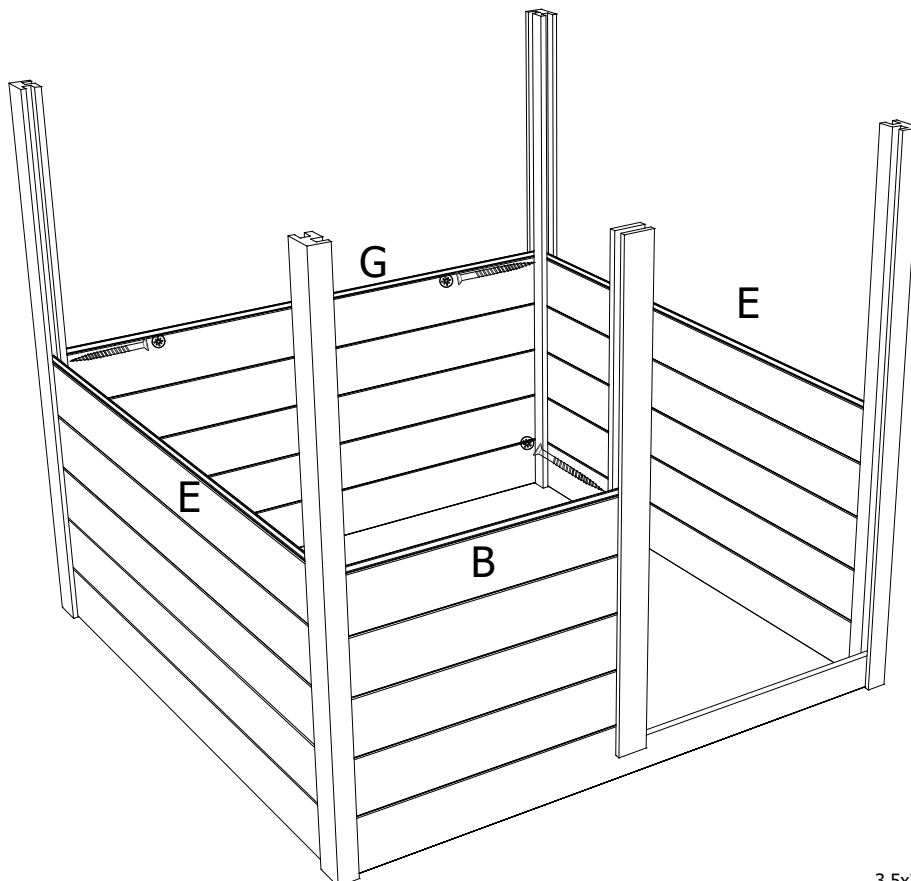

!  $\phi 3$

3.5x35 

#32

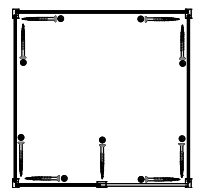

# S8400

B1= #4

E1= #8

5

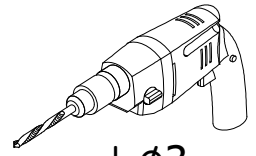
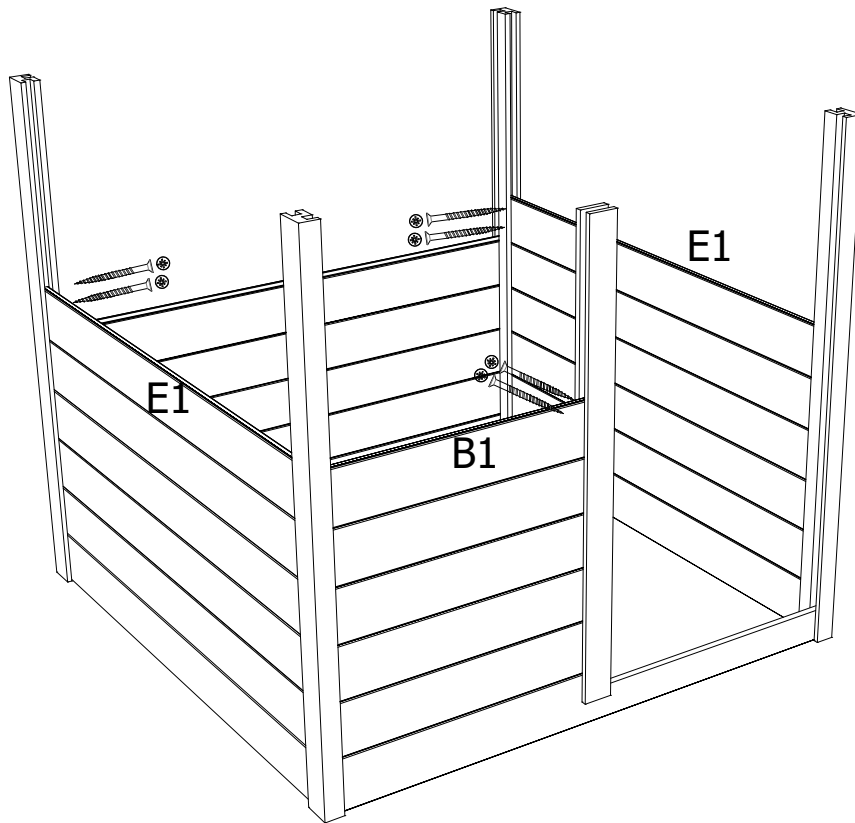

!  $\phi 3$

3.5x35 

#6

G= #3

V3= #1

6

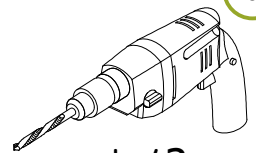
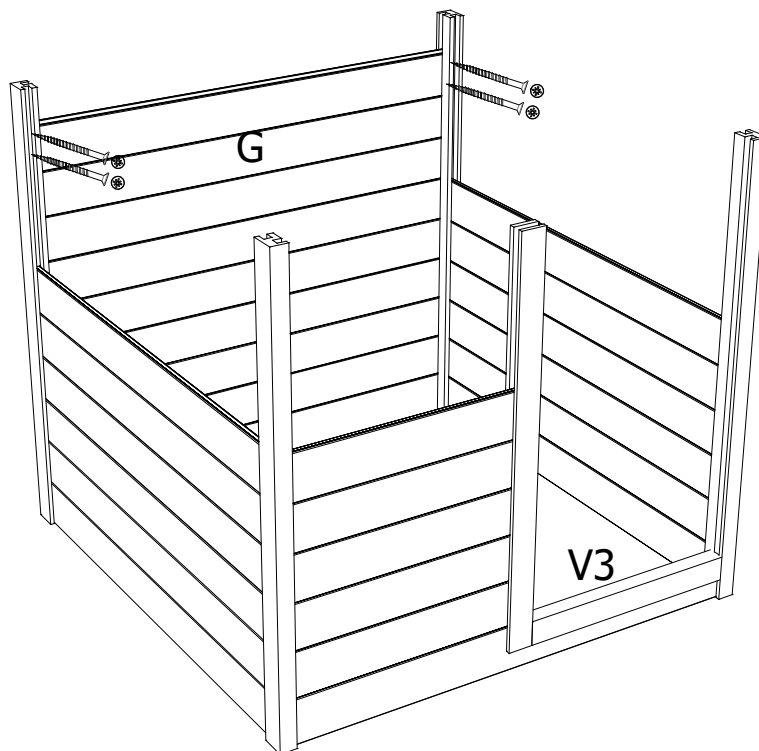

!  $\phi 3$

3.5x35 

#12



# S8400

A= #2

7

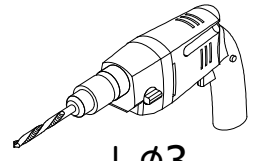
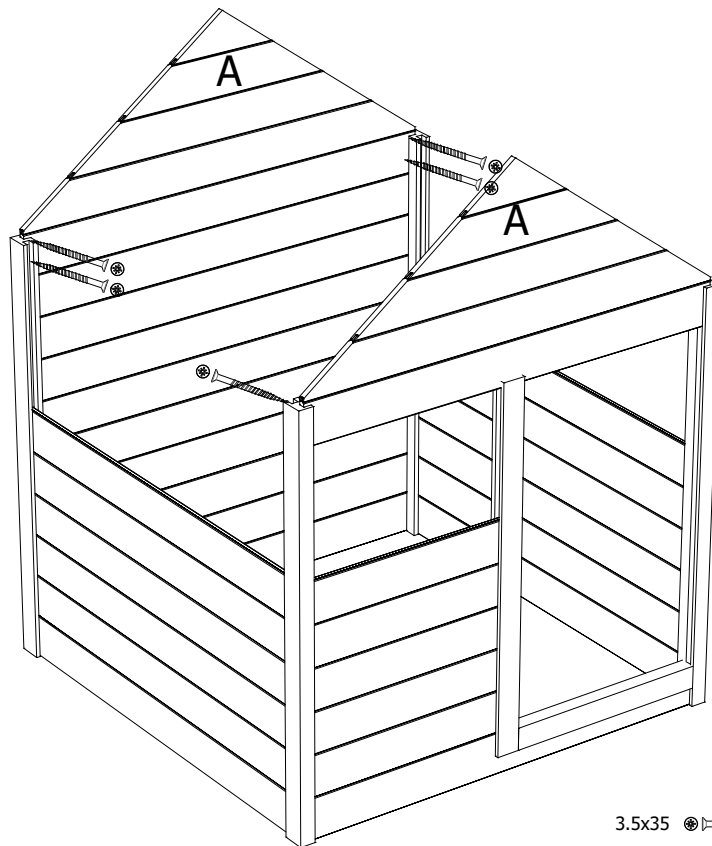

!  $\phi 3$

3.5x35 

#6

K= #1

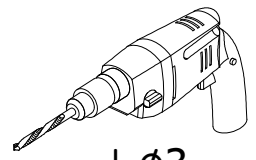
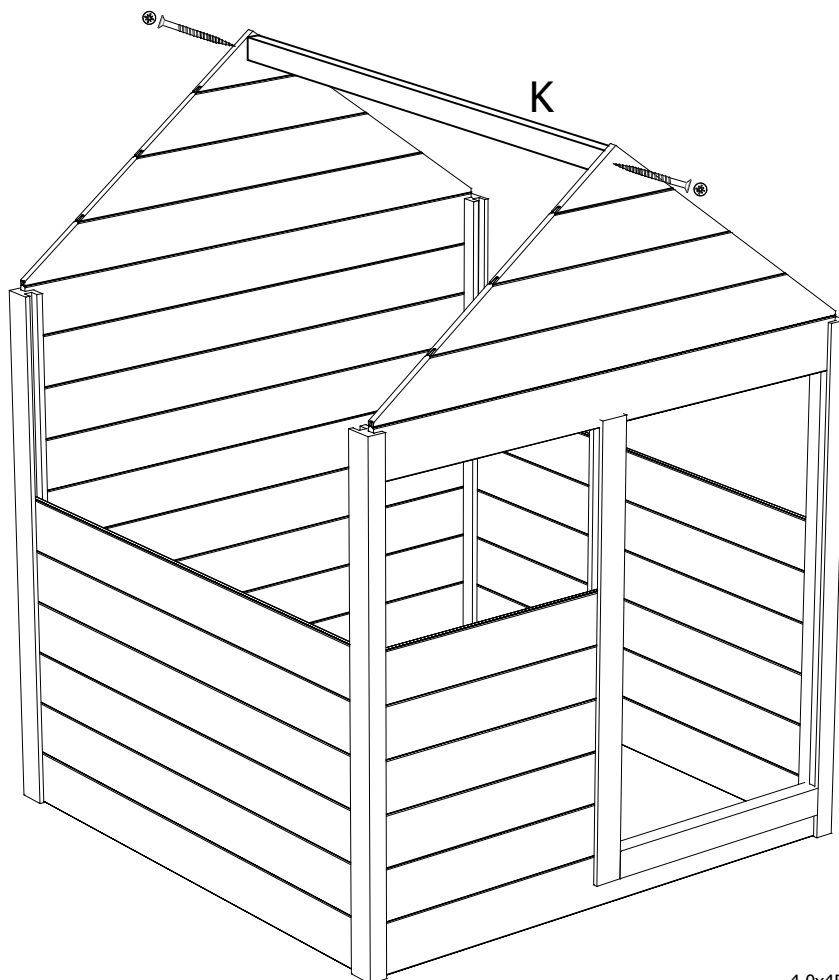

!  $\phi 3$

4.0x45 

#2

# S8400

J= #14

8

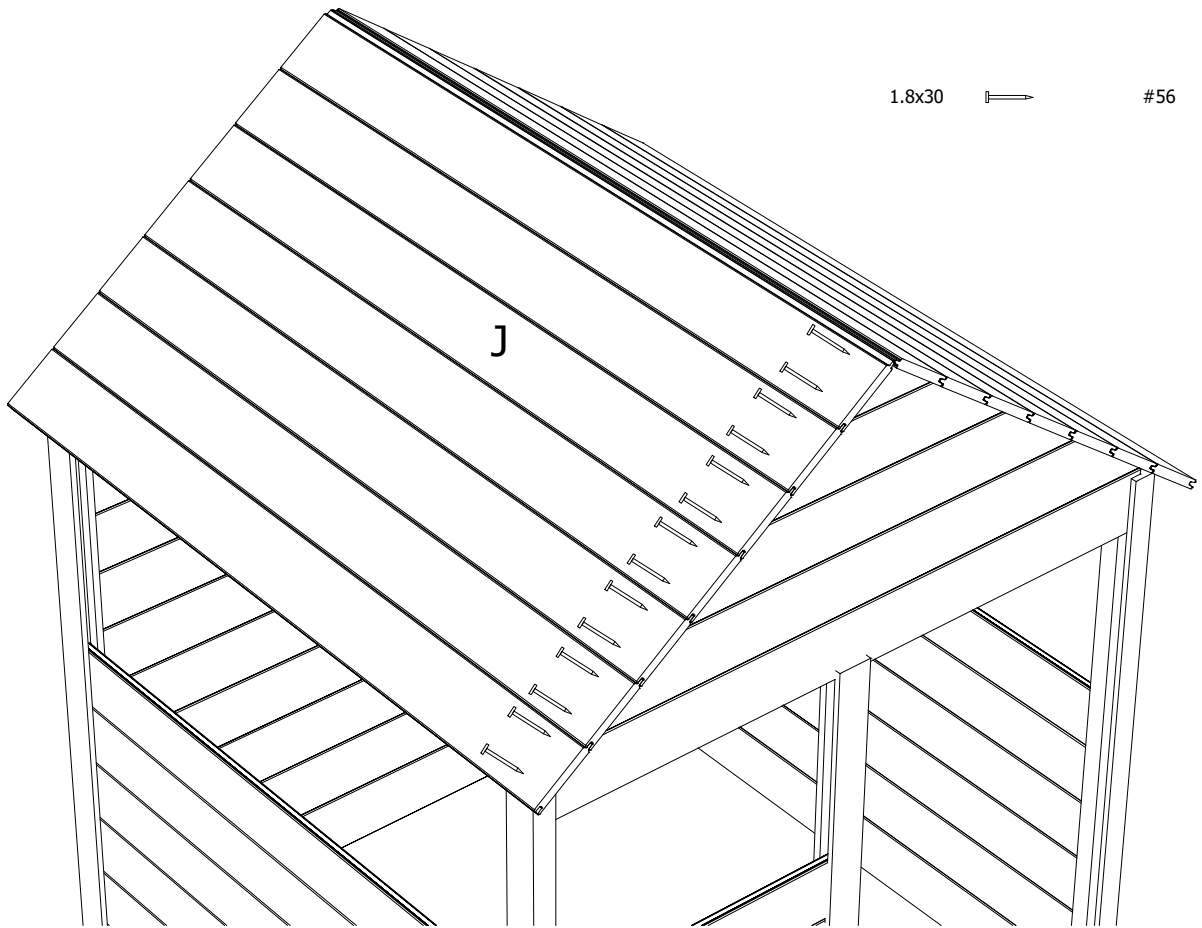

L= #4  
L2= #2

9

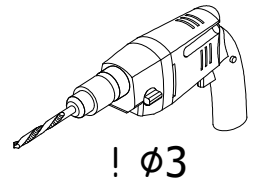
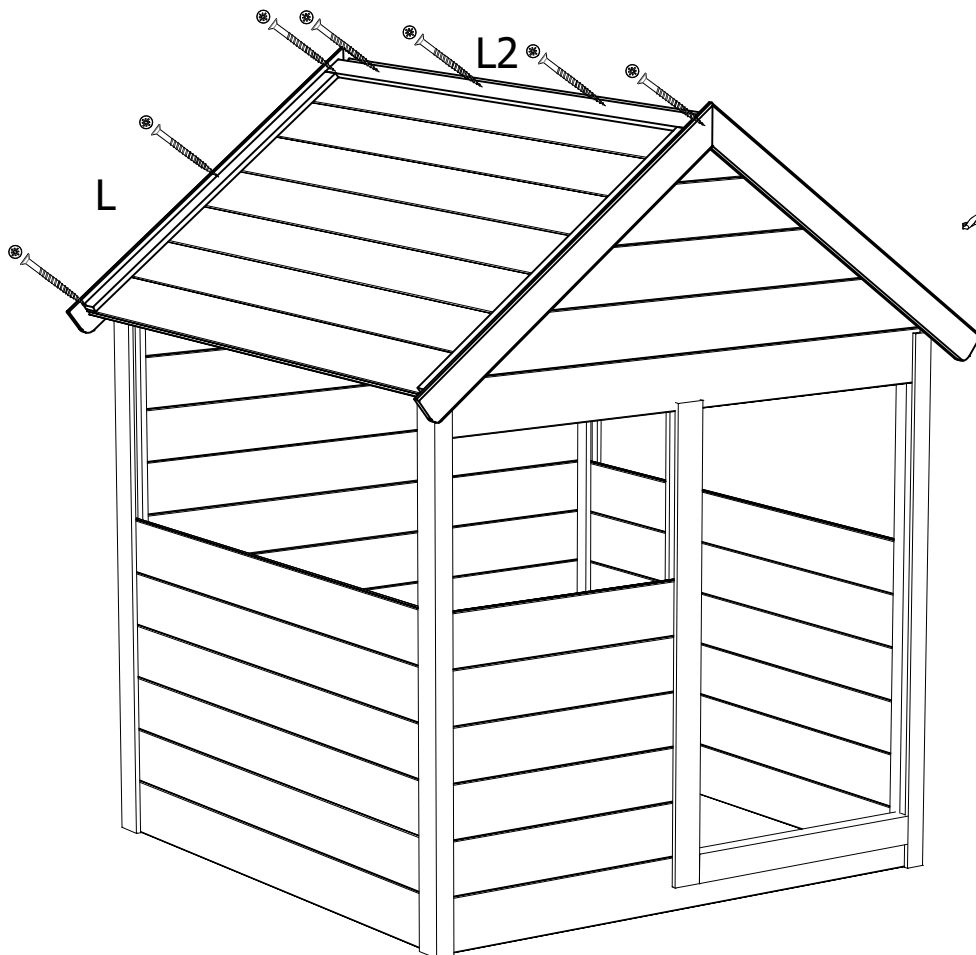

3.5x35  #20

M= #4

10

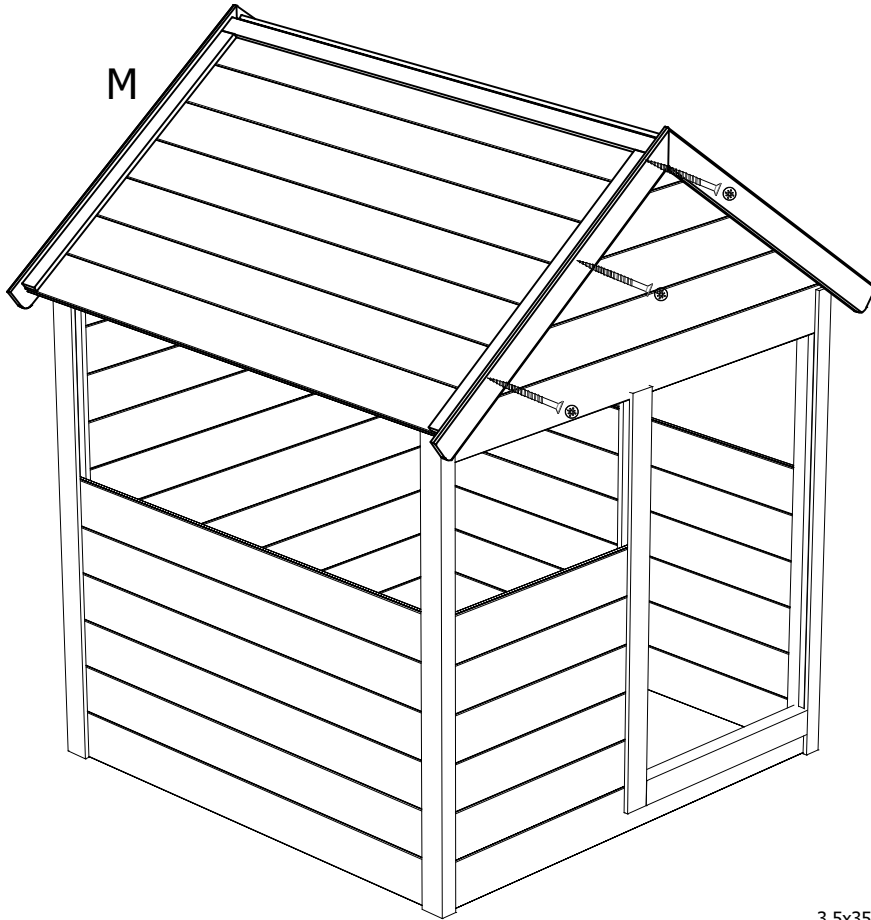

3.5x35 

#12

11

